

VI (附) 参考資料

〔留意事項〕

- 1 民有林区分で、「道有林」とは、北海道が所有し「北海道有林野の整備及び管理に関する規程」に基づき管理している森林、「一般民有林」とは「道有林」以外の全ての民有林をいいます。
「市町村有林」は市町村が所有している森林であり、一般民有林に含まれます。
- 2 数値は、四捨五入を用い、単位に満たないものは「0」、数値のないものは「-」、または空欄によって表示しています。
また、単位未満を四捨五入して表示しているため、総数、計と内訳が一致しない場合があります。

〔区分の解説〕

- 1 人工林
植栽などにより造成した立木地のうち、その樹種の占める蓄積の割合が50%を上回る森林
- 2 天然林
立木地のうち、人工林以外の森林
- 3 無立木地
林地面積と立木の樹冠の占める面積の比率が30%未満の森林
- 4 針葉樹林
針葉樹の占める蓄積の割合が75%以上の立木地
各表内では「針」で表示
- 5 広葉樹林
広葉樹の占める蓄積の割合が75%以上の立木地
各表内では「広」で表示
- 6 制限林
法令等により森林施業が制限されている森林
(保安林、国立公園・国定公園の特別地域及び鳥獣保護区特別保護地区など)
- 7 普通林
制限林以外の森林

1 森林計画区の概要

(1) 市町村別土地面積及び森林面積

単位 面積：ha

区 分	区域面積①	森林面積						森林比率(%) ②/①×100	
		計②	国有林	民有林					
				民有林計	道有林	一般民有林			
		市町村有林	私有林						
総 数	1,135,777	743,682	449,646	294,039	73,908	30,644	189,488	65	
後志	積丹町	23,813	19,755	15,076	4,679	-	1,134	3,545	83
	古平町	18,836	17,102	14,088	3,014	-	423	2,591	91
	仁木町	16,796	12,827	8,938	3,889	-	187	3,702	76
	余市町	14,059	9,357	6,116	3,241	-	272	2,969	67
	赤井川村	28,009	24,591	19,229	5,362	-	1,881	3,481	88
	小樽市	24,383	16,066	6,634	9,432	-	606	8,826	66
石狩	千歳市	59,450	31,833	27,973	3,860	-	324	3,536	54
	恵庭市	29,465	18,804	18,232	572	-	32	540	64
	北広島市	11,905	4,326	644	3,682	-	889	2,792	36
	江別市	18,738	2,000	1,544	456	56	117	284	11
	札幌市	112,126	71,360	56,188	15,172	-	2,077	13,095	64
	当別町	42,286	26,596	2,571	24,025	10,350	1,505	12,170	63
	石狩市	72,242	53,342	41,191	12,151	-	2,110	10,041	74
	新篠津村	7,804	197	37	160	-	160	0	3
空知	夕張市	76,307	69,135	62,447	6,688	1,640	3,015	2,033	91
	栗山町	20,393	10,510	4,250	6,260	-	698	5,562	52
	由仁町	13,374	4,821	466	4,355	3,825	52	478	36
	長沼町	16,852	1,846	1,168	678	-	262	416	11
	南幌町	8,136	146	29	117	-	117	0	2
	岩見沢市	48,102	16,098	3,375	12,723	3,791	1,252	7,681	33
	三笠市	30,252	25,771	20,255	5,516	1,788	2,436	1,292	85
	美瑛市	27,769	12,229	1,778	10,451	3,441	568	6,441	44
	奈井江町	8,819	4,820	-	4,820	1,275	2,369	1,177	55
	新十津川町	49,547	38,407	123	38,284	24,925	744	12,616	78
	月形町	15,040	8,801	11	8,790	4,752	749	3,289	59
	浦臼町	10,183	4,853	-	4,853	2,641	332	1,880	48
	砂川市	7,868	2,873	0	2,873	-	86	2,787	37
	赤平市	12,988	9,471	1,450	8,021	4,107	904	3,010	73
	滝川市	11,590	1,250	56	1,194	7	163	1,024	11
	芦別市	86,504	75,698	68,876	6,822	2,537	675	3,609	88
	歌志内市	5,595	4,196	-	4,196	1,749	55	2,392	75
	上砂川町	3,998	3,451	-	3,451	1,701	4	1,746	86
	深川市	52,942	32,400	11,992	20,408	863	2,248	17,298	61
	妹背牛町	4,864	2	-	2	-	-	2	0
	秩父別町	4,718	277	-	277	-	15	263	6
沼田町	28,335	20,761	10,020	10,741	-	318	10,424	73	
北竜町	15,870	10,711	7,112	3,599	-	218	3,381	67	
雨竜町	19,115	13,374	6,696	6,678	4,459	491	1,728	70	
上川	幌加内町	76,704	63,626	31,081	32,545	-	1,156	31,389	83

(注1) 区域面積は「令和4年北海道統計書」、森林面積(国有林・市町村有林)は「令和3年度北海道林業統計」。

(注2) 森林面積(国有林)には、国有林野の管理経営に関する法律による国有林以外のその他の国有林を含む。

(注3) 平成29年度北海道林業統計から、国立研究開発法人が事業主体である水源林造成事業地については「私有林等」に含まれる。

(2) 土地利用の現況

単位 面積：ha

区 分	区域面積	森 林	農 地				その他	
			計	田	畑	牧場		
総 数	1,135,777	743,682	177,415	118,000	55,292	4,123	214,680	
後志	積丹町	23,813	19,755	1,436	0	1,378	58	2,622
	古平町	18,836	17,102	515	98	75	342	1,219
	仁木町	16,796	12,827	1,849	783	1,065	1	2,120
	余市町	14,059	9,357	1,934	124	1,803	7	2,768
	赤井川村	28,009	24,591	1,065	278	742	45	2,353
	小樽市	24,383	16,066	1,101	49	1,048	4	7,216
石狩	千歳市	59,450	31,833	7,804	150	6,921	733	19,813
	恵庭市	29,465	18,804	4,276	2,749	1,527	0	6,385
	北広島市	11,905	4,326	2,125	784	1,270	71	5,454
	江別市	18,738	2,000	8,024	1,363	6,639	22	8,714
	札幌市	112,126	71,360	3,935	115	3,765	55	36,831
	当別町	42,286	26,596	10,060	7,337	2,257	466	5,630
	石狩市	72,242	53,342	5,723	3,436	2,006	281	13,177
	新篠津村	7,804	197	5,199	4,934	227	38	2,408
空知	夕張市	76,307	69,135	1,057	98	959	0	6,115
	栗山町	20,393	10,510	6,074	4,255	1,810	9	3,809
	由仁町	13,374	4,821	5,904	4,026	1,878	0	2,649
	長沼町	16,852	1,846	11,161	9,165	1,718	278	3,845
	南幌町	8,136	146	5,439	5,205	233	1	2,551
	岩見沢市	48,102	16,098	20,030	17,342	2,675	13	11,974
	三笠市	30,252	25,771	1,404	516	888	0	3,077
	美唄市	27,769	12,229	9,447	8,722	672	53	6,093
	奈井江町	8,819	4,820	1,963	1,803	160	0	2,036
	新十津川町	49,547	38,407	6,179	4,870	1,309	0	4,961
	月形町	15,040	8,801	3,059	2,716	340	3	3,180
	浦臼町	10,183	4,853	3,229	2,400	765	64	2,101
	砂川市	7,868	2,873	1,456	898	527	31	3,539
	赤平市	12,988	9,471	1,037	784	187	66	2,480
	滝川市	11,590	1,250	5,527	3,746	1,224	557	4,813
	芦別市	86,504	75,698	4,418	2,905	1,011	502	6,388
	歌志内市	5,595	4,196	13	0	13	0	1,386
	上砂川町	3,998	3,451	7	0	7	0	540
	深川市	52,942	32,400	11,984	9,093	2,891	0	8,558
	妹背牛町	4,864	2	3,490	3,372	118	0	1,372
	秩父別町	4,718	277	3,323	2,849	467	7	1,118
沼田町	28,335	20,761	4,352	3,135	971	246	3,222	
北竜町	15,870	10,711	3,265	2,737	528	0	1,894	
雨竜町	19,115	13,374	3,494	3,320	173	1	2,247	
上川	幌加内町	76,704	63,626	5,058	1,843	3,047	168	8,020

(注) 区域面積及び農地は「令和4年北海道統計書」による。

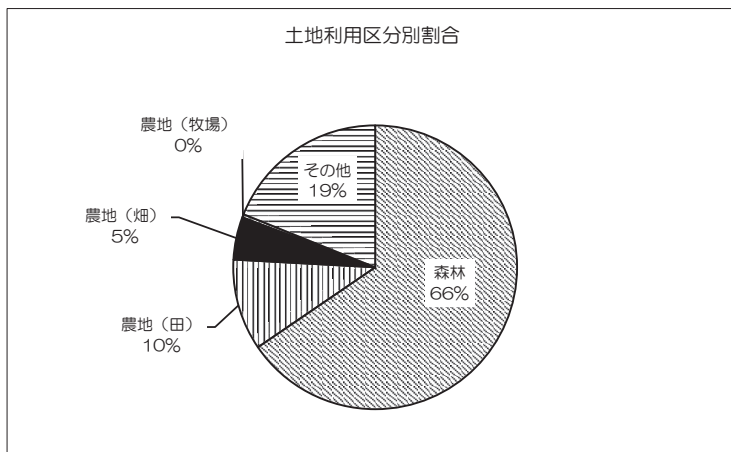

(3) 産業別就業者数

単位 人

区分	総数	第一次産業				第二次産業	第三次産業	
		計	農業	林業	漁業			
総数	1,223,131	31,959	30,005	898	1,056	184,760	968,685	
後志	積丹町	941	264	73	2	189	115	535
	古平町	1,320	192	38	2	152	355	766
	仁木町	1,675	801	799	1	1	132	722
	余市町	8,136	1,401	1,234	14	153	1,208	5,480
	赤井川村	705	205	193	12	-	109	390
	小樽市	44,785	619	311	13	295	7,572	35,719
石狩	千歳市	47,913	1,606	1,566	29	11	8,585	36,424
	恵庭市	32,273	1,277	1,246	28	3	6,715	23,833
	北広島市	25,226	536	525	10	1	4,296	19,696
	江別市	53,400	1,480	1,433	41	6	9,256	40,708
	札幌市	845,953	3,983	3,494	399	90	115,924	697,967
	当別町	7,619	1,082	1,071	10	1	1,300	4,932
	石狩市	23,568	978	809	17	152	5,577	16,052
	新篠津村	1,483	612	612	0	-	92	660
空知	夕張市	3,085	518	508	10	-	678	1,880
	栗山町	5,531	1,119	1,093	26	-	1,160	3,166
	由仁町	2,597	925	922	3	-	434	1,223
	長沼町	5,440	1,658	1,646	11	1	681	2,913
	南幌町	3,742	640	639	1	-	644	2,337
	岩見沢市	34,045	2,695	2,639	56	-	6,014	24,329
	三笠市	3,147	233	218	14	1	658	2,238
	美瑛市	9,257	1,204	1,200	4	-	1,927	5,948
	奈井江町	2,440	391	383	8	-	709	1,321
	新十津川町	3,059	718	703	15	-	403	1,763
	月形町	1,522	472	468	4	-	163	881
	浦臼町	905	426	426	0	-	95	367
	砂川市	7,444	377	371	6	-	1,746	5,289
	赤平市	4,045	182	167	15	-	1,066	2,784
	滝川市	18,184	823	797	26	-	3,119	13,571
	芦別市	5,308	547	492	55	-	1,443	3,292
	歌志内市	1,150	21	20	1	-	292	834
	上砂川町	1,042	20	19	1	-	284	730
	深川市	9,324	1,539	1,507	32	-	1,154	6,388
	妹背牛町	1,332	462	462	0	-	250	616
	秩父別町	1,167	393	389	4	-	131	626
	沼田町	1,575	465	463	2	-	204	884
	北竜町	895	414	411	3	-	81	400
雨竜町	1,167	454	444	10	-	111	602	
上川	幌加内町	731	227	214	13	-	77	419

(注1) 令和2年国勢調査報告による。

(注2) 総数には「分類不能な産業」が含まれるため、各産業の合計と合わないときがある。

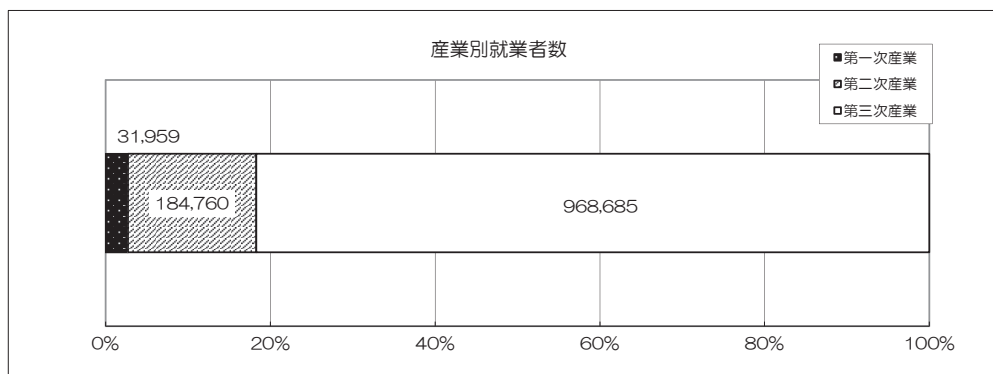

(4) 地況
ア 地質分布

石狩空知森林計画区の地質分布

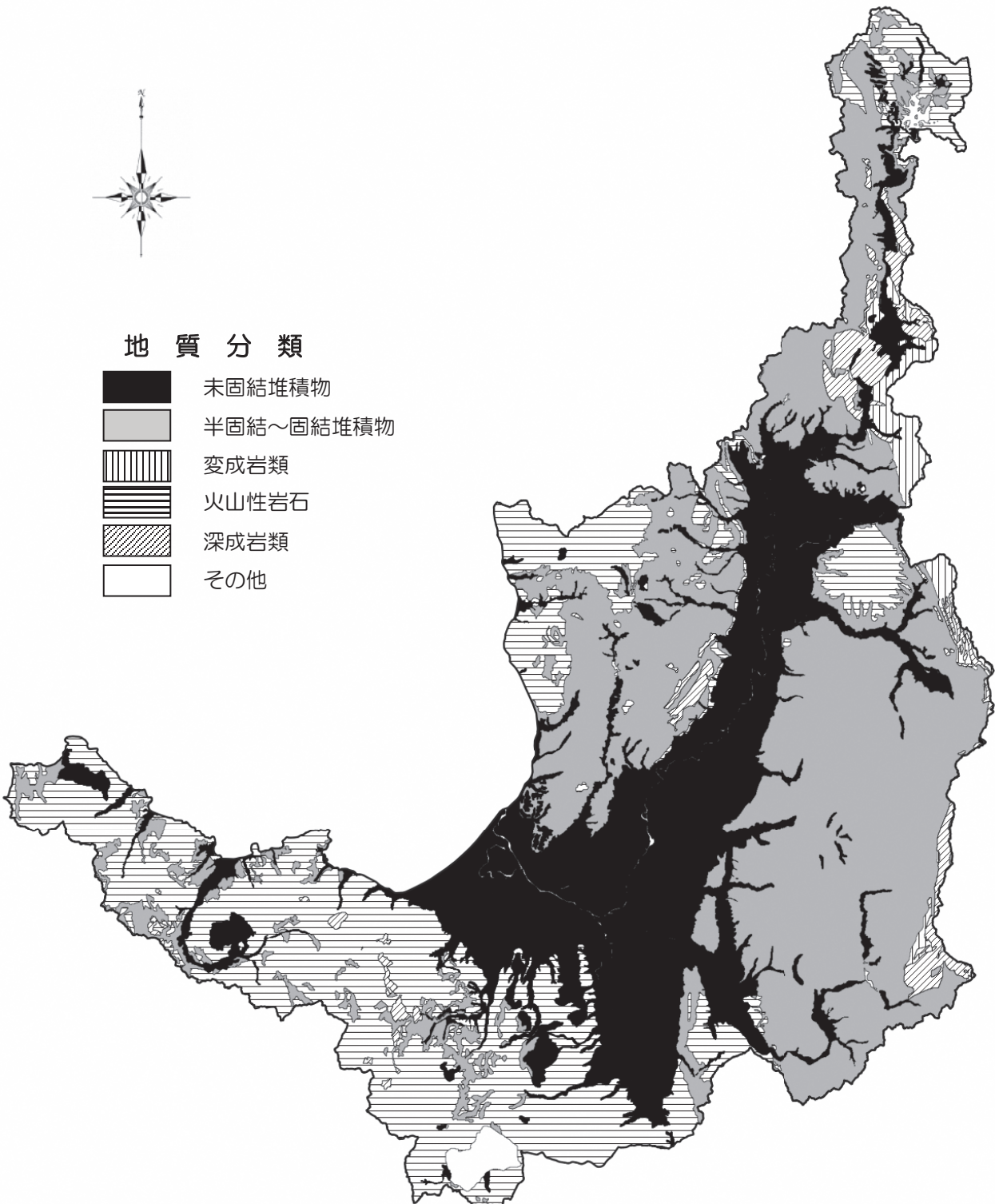

(土地分類図(国土交通省)を参考に、森林計画課で作成)

地質は、中世層が広く分布し、平坦部架線沿い及び海岸線等は第四紀層が分布する。また、その他の地域は新第三紀層が分布している。

イ 土壌分布

石狩空知森林計画区の土壌分布

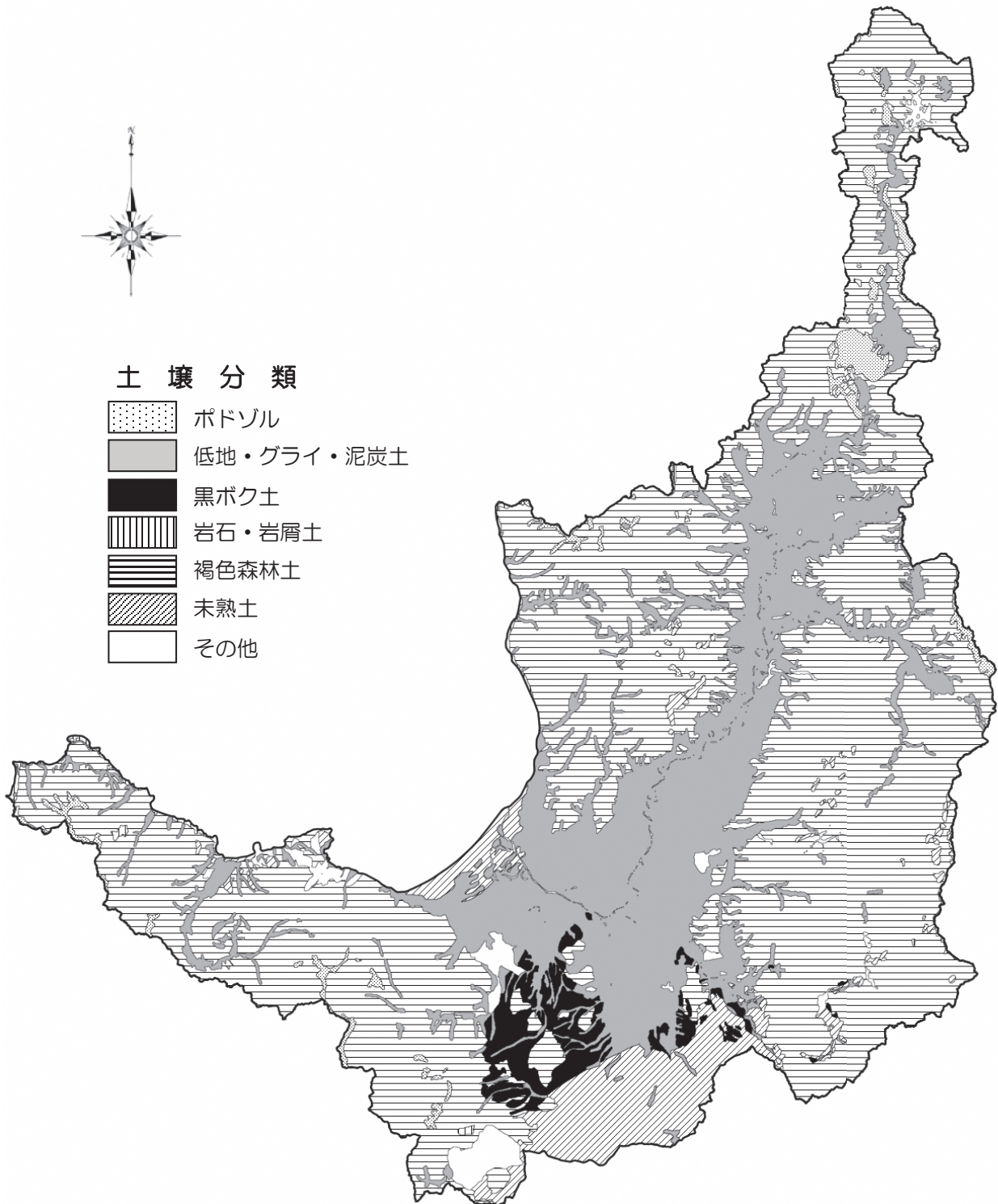

(土地分類図(国土交通省)を参考に、森林計画課で作成)

土壌は、石狩地区の海岸丘陵地帯は重粘土、海岸平坦部は砂質又は泥岩質の土壌で、南部の平野は黒色土が分布し、石狩平野から勇払原野に至る丘陵部は樽前火山灰による未熟土、その他は堆積土や泥炭土が分布している。北後志地区及び空知地区は埴壤土又は壤土質の褐色森林土が多く分布している。

2 森林の現況

(1) 施業方法・齢級別森林資源表

ア 民有林計

区分		総数	齢										級	
			1 (1~5)	2 (6~10)	3 (11~15)	4 (16~20)	5 (21~25)	6 (26~30)	7 (31~35)	8 (36~40)	9 (41~45)	10 (46~50)		
総数	面積	294,039	2,776	2,995	2,772	2,933	3,363	3,718	4,882	6,869	13,067	25,311		
	蓄積	43,267	16	62	143	222	278	412	655	1,053	2,314	4,094		
計	面積	286,237	2,776	2,995	2,772	2,933	3,363	3,718	4,882	6,869	13,067	25,311		
	蓄積	43,267	16	62	143	222	278	412	655	1,053	2,314	4,094		
人工林	計	面積	84,153	2,772	2,924	2,404	2,232	2,652	2,915	3,733	4,393	6,940	10,352	
		蓄積	18,702	16	62	137	205	253	376	601	905	1,666	2,559	
	針	面積	79,654	2,556	2,786	2,209	2,018	2,415	2,582	3,243	4,017	6,641	9,733	
		蓄積	17,955	16	62	130	184	227	317	508	823	1,604	2,413	
	広	面積	4,499	216	139	195	214	237	332	490	376	299	619	
		蓄積	747	-	-	7	22	27	59	93	81	61	146	
	育成単層林	計	面積	78,917	2,384	2,303	2,257	2,068	2,578	2,600	3,257	3,875	6,412	9,863
			蓄積	17,736	15	54	132	195	247	346	541	831	1,568	2,472
		針	面積	74,572	2,185	2,184	2,095	1,868	2,345	2,270	2,794	3,515	6,130	9,246
			蓄積	17,007	15	54	127	177	221	286	450	753	1,509	2,326
		広	面積	4,345	199	119	162	201	233	330	464	360	283	617
			蓄積	729	-	-	5	18	26	59	90	78	59	146
育成複層林	計	面積	5,236	388	621	147	164	74	315	475	518	527	489	
		蓄積	966	1	8	5	10	6	31	61	73	98	87	
	針	面積	5,082	371	602	114	151	70	312	449	502	511	487	
		蓄積	948	1	8	3	6	5	31	58	71	95	87	
	広	面積	154	17	19	33	13	4	2	26	16	16	2	
		蓄積	17	-	-	2	4	0	0	3	3	3	0	
天然林	計	面積	202,084	4	71	368	700	711	803	1,149	2,476	6,127	14,959	
		蓄積	24,565	-	-	6	17	25	35	54	148	649	1,534	
	育成単層林	面積	7	-	-	-	-	-	-	-	-	-	7	
		蓄積	0	-	-	-	-	-	-	-	-	-	0	
	育成複層林	面積	26,383	3	27	64	216	13	35	50	179	231	858	
		蓄積	3,953	-	-	1	5	1	2	3	12	20	67	
天然林	面積	175,694	0	44	304	485	698	768	1,100	2,297	5,896	14,094		
	蓄積	20,612	-	-	5	12	25	33	51	136	629	1,467		
無立木地	面積	7,802												

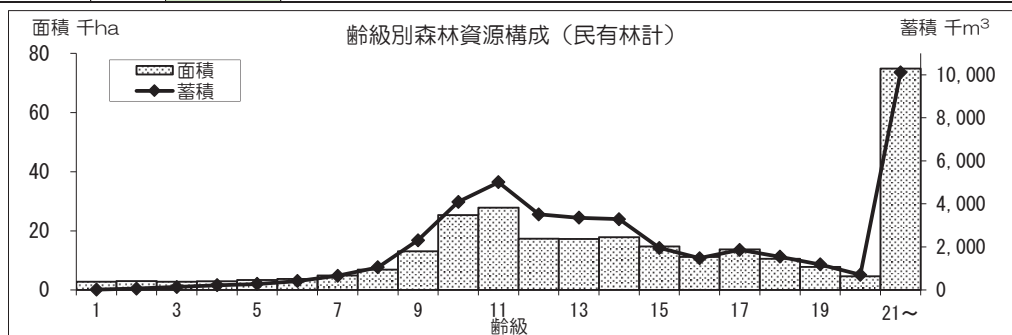

単位 面積:ha、蓄積:千m³

(括 弧 内 は 林 齢)											区 分	
11 (51~55)	12 (56~60)	13 (61~65)	14 (66~70)	15 (71~75)	16 (76~80)	17 (81~85)	18 (86~90)	19 (91~95)	20 (96~100)	21~ (101~)	面 積	總 数
27,813	17,324	17,238	17,828	14,702	11,166	13,702	10,530	7,782	4,616	74,851	面 積	總 数
5,010	3,519	3,360	3,292	1,951	1,476	1,859	1,544	1,188	705	10,113	蓄 積	
27,813	17,324	17,238	17,828	14,702	11,166	13,702	10,530	7,782	4,616	74,851	面 積	計
5,010	3,519	3,360	3,292	1,951	1,476	1,859	1,544	1,188	705	10,113	蓄 積	
10,770	9,916	9,302	8,136	2,151	1,037	660	399	329	83	53	面 積	計
2,878	2,794	2,579	2,265	634	321	211	123	65	35	16	蓄 積	
10,338	9,563	9,080	7,958	2,066	1,012	630	362	323	78	45	面 積	計
2,782	2,719	2,546	2,246	623	317	207	118	63	34	16	蓄 積	
432	353	222	178	85	25	31	37	6	5	7	面 積	計
97	75	33	20	11	4	4	5	1	1	0	蓄 積	
10,563	9,783	8,883	7,825	2,083	1,008	578	302	161	82	49	面 積	計
2,790	2,716	2,384	2,144	606	310	183	106	44	35	16	蓄 積	
10,131	9,430	8,661	7,647	1,998	983	547	265	155	77	45	面 積	計
2,695	2,642	2,352	2,124	595	306	179	101	43	34	16	蓄 積	
432	353	222	178	85	25	31	37	6	5	4	面 積	計
95	74	32	20	11	4	4	5	1	1	0	蓄 積	
207	133	419	311	68	29	82	97	168	1	4	面 積	計
88	78	194	122	28	11	27	17	21	0	0	蓄 積	
207	133	419	311	68	29	82	97	168	1	-	面 積	計
87	77	194	122	28	11	27	17	21	0	-	蓄 積	
-	-	-	-	-	-	-	-	-	-	4	面 積	計
2	1	0	0	-	0	-	-	-	-	0	蓄 積	
17,043	7,408	7,935	9,692	12,551	10,129	13,042	10,130	7,453	4,533	74,798	面 積	計
2,132	725	781	1,027	1,316	1,155	1,648	1,421	1,124	670	10,097	蓄 積	
0	-	-	-	-	-	-	-	-	-	-	面 積	計
0	-	-	-	-	-	-	-	-	-	-	蓄 積	
906	956	1,196	1,311	2,212	1,355	2,311	1,790	1,771	1,232	9,669	面 積	計
82	117	160	188	275	189	312	290	278	222	1,727	蓄 積	
16,137	6,453	6,739	8,381	10,339	8,774	10,731	8,340	5,682	3,302	65,129	面 積	計
2,049	608	621	839	1,042	965	1,336	1,131	846	448	8,370	蓄 積	
											面 積	無立木地

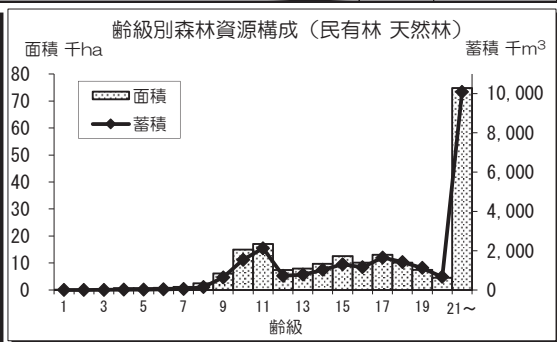
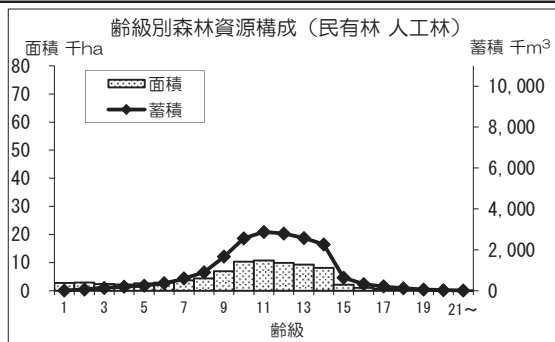

イ 一般民有林

区分	総数	齢										級								
		1 (1~5)	2 (6~10)	3 (11~15)	4 (16~20)	5 (21~25)	6 (26~30)	7 (31~35)	8 (36~40)	9 (41~45)	10 (46~50)	11 (51~55)	12 (56~60)	13 (61~65)	14 (66~70)	15 (71~75)				
総数	面積 蓄積	220,131 33,627	2,551 16	2,764 62	2,624 133	2,692 198	2,980 267	3,365 389	4,417 590	6,372 939	11,443 1,868	21,824 3,296	24,091 4,171	14,485 2,811	14,695 2,858	16,172 3,009	14,413 1,903			
立木	計	面積 蓄積	214,457 33,627	2,551 16	2,764 62	2,624 133	2,692 198	2,980 267	3,365 389	4,417 590	6,372 939	11,443 1,868	21,824 3,296	24,091 4,171	14,485 2,811	14,695 2,858	16,172 3,009	14,413 1,903		
	人	計	面積 蓄積	64,879 14,736	2,548 16	2,693 62	2,256 127	1,992 181	2,269 241	2,562 353	3,268 536	3,896 791	5,316 1,219	6,865 1,761	7,048 2,039	7,076 2,086	6,759 2,076	6,480 1,982	1,862 587	
			針	面積 蓄積	60,784 14,031	2,350 16	2,557 62	2,062 120	1,778 159	2,032 215	2,246 295	2,790 443	3,528 710	5,019 1,158	6,247 1,615	6,664 1,946	6,771 2,021	6,606 2,049	6,410 1,974	1,808 580
		広		面積 蓄積	4,095 706	198 -	136 -	195 7	214 22	237 27	316 58	477 92	368 81	296 61	619 146	384 94	305 65	257 154	70 9	54 7
			育	成	針	面積 蓄積	61,074 14,013	2,160 15	2,072 54	2,110 122	1,828 171	2,195 236	2,247 323	2,792 475	3,384 718	4,821 1,124	6,492 1,683	6,928 1,971	7,036 1,941	6,480 1,915
	広	面積 蓄積				57,129 13,324	1,979 15	1,955 54	1,948 117	1,627 153	1,962 209	1,934 264	2,341 385	3,033 640	4,541 1,066	5,876 1,538	6,544 1,879	6,731 1,974	6,537 1,915	6,410 1,906
		復		針	面積 蓄積	3,946 688	181 -	117 -	162 5	201 18	233 26	314 58	451 90	352 78	280 58	616 146	384 92	305 64	154 27	70 9
	広				面積 蓄積	3,805 724	388 1	621 8	147 5	164 10	74 6	315 31	475 61	512 72	495 94	373 78	119 68	41 48	69 135	- 68
		天	然	計	面積 蓄積	3,655 706	371 1	602 8	114 3	151 6	70 5	312 31	449 58	496 70	478 92	371 66	119 47	41 134	69 68	- 19
	広				面積 蓄積	150 17	17 -	19 -	33 2	13 4	4 -	2 -	26 3	16 3	3 3	2 -	- 2	- 1	- -	- -
			成	針	面積 蓄積	149,578 18,890	4 -	71 -	368 6	700 17	711 25	803 35	1,149 54	2,476 148	6,127 649	14,959 1,534	17,043 2,132	7,408 725	7,935 781	9,692 1,027
	復				面積 蓄積	7 -	- -	- -	- -	- -	- -	- -	- -	- -	- -	7 -	- -	- -	- -	- -
		林	成	針	面積 蓄積	21,941 3,451	3 -	27 -	64 1	216 5	13 1	35 2	50 3	179 12	231 20	858 67	906 82	956 117	1,196 160	1,311 188
	広				面積 蓄積	127,630 15,439	- -	44 -	304 5	485 12	698 25	768 33	1,100 51	2,297 136	5,896 629	14,094 1,467	16,137 2,049	6,453 608	6,739 621	8,381 839
			天	然	面積 蓄積	5,674	-	-	-	-	-	-	-	-	-	-	-	-	-	-
	面積				5,674	-	-	-	-	-	-	-	-	-	-	-	-	-	-	-

ウ 道有林

区分	総数	齢										級								
		1 (1~5)	2 (6~10)	3 (11~15)	4 (16~20)	5 (21~25)	6 (26~30)	7 (31~35)	8 (36~40)	9 (41~45)	10 (46~50)	11 (51~55)	12 (56~60)	13 (61~65)	14 (66~70)	15 (71~75)				
総数	面積 蓄積	73,908 9,640	225 -	231 -	148 10	241 25	383 12	353 23	465 66	497 114	1,624 447	3,487 798	3,722 839	2,840 709	2,543 502	1,656 283	289 47			
立木	計	面積 蓄積	71,780 9,640	225 -	231 -	148 10	241 25	383 12	353 23	465 66	497 114	1,624 447	3,487 798	3,722 839	2,840 709	2,543 502	1,656 283	289 47		
	人	計	面積 蓄積	19,274 3,965	225 -	231 -	148 10	241 25	383 12	353 23	465 66	497 114	1,624 447	3,487 798	3,722 839	2,840 709	2,543 502	1,656 283	289 47	
			針	面積 蓄積	18,871 3,925	207 -	229 -	148 10	241 25	383 12	337 22	453 65	488 114	1,621 447	3,487 798	3,674 836	2,792 698	2,475 497	1,548 272	257 43
		広		面積 蓄積	403 41	18 -	2 -	- -	- -	- 1	16 1	12 1	9 -	3 -	- -	48 3	48 10	68 5	108 11	31 4
			育	成	針	面積 蓄積	17,843 3,724	225 -	231 -	148 10	241 25	383 12	353 23	465 66	491 113	1,591 443	3,371 789	3,635 819	2,747 679	2,192 443
	広	面積 蓄積				17,443 3,683	207 -	229 -	148 10	241 25	383 12	337 22	453 65	482 113	1,588 443	3,370 789	3,586 816	2,699 668	2,124 437	1,237 218
		復		針	面積 蓄積	399 41	18 -	2 -	- -	- -	16 1	12 1	9 -	3 -	- -	48 3	48 10	68 5	108 11	31 4
	広				面積 蓄積	1,431 242	- -	- -	- -	- -	- -	- -	- 1	6 3	33 9	116 20	88 30	93 30	351 59	311 54
		天	然	計	面積 蓄積	1,428 242	- -	- -	- -	- -	- -	- -	6 1	33 9	116 20	88 30	93 30	351 59	311 54	66 9
	成				針	面積 蓄積	4 -	- -	- -	- -	- -	- -	- -	- -	- -	- -	- -	- -	- -	- -
			復	針		面積 蓄積	52,506 5,675	- -	- -	- -	- -	- -	- -	- -	- -	- -	- -	- -	- -	- -
	成				針	面積 蓄積	- -	- -	- -	- -	- -	- -	- -	- -	- -	- -	- -	- -	- -	- -
		復	針	面積 蓄積		4,442 502	- -	- -	- -	- -	- -	- -	- -	- -	- -	- -	- -	- -	- -	- -
	天			然	計	面積 蓄積	48,063 5,173	- -	- -	- -	- -	- -	- -	- -	- -	- -	- -	- -	- -	- -
		成	針			面積 蓄積	2,128	-	-	-	-	-	-	-	-	-	-	-	-	-
	復			針	面積 蓄積	2,128	-	-	-	-	-	-	-	-	-	-	-	-	-	-

単位 面積ha、蓄積千m³

(括 弧 内 は 林 齢)						区 分	
16 (76~80)	17 (81~85)	18 (86~90)	19 (91~95)	20 (96~100)	21以上 (101~)		
11,127	13,574	10,360	7,553	4,614	22,341	面積	總 数
1,469	1,835	1,514	1,159	704	4,439	蓄積	
11,127	13,574	10,360	7,553	4,614	22,341	面積	計
1,469	1,835	1,514	1,159	704	4,439	蓄積	
998	533	230	100	81	49	面積	計
315	186	93	35	35	16	蓄積	
977	517	205	97	76	45	面積	計
311	184	89	34	34	16	蓄積	
21	15	25	3	5	4	面積	計
3	2	3	1	1	-	蓄積	
992	528	230	99	81	49	面積	計
307	175	92	34	35	16	蓄積	
971	512	205	96	76	45	面積	計
304	173	89	34	34	16	蓄積	
21	15	25	3	5	4	面積	計
3	2	3	1	1	-	蓄積	
6	5	-	-	-	-	面積	計
8	11	1	-	-	-	蓄積	
6	5	-	-	-	-	面積	計
8	11	1	-	-	-	蓄積	
-	-	-	-	-	-	面積	計
-	-	-	-	-	-	蓄積	
10,129	13,042	10,130	7,453	4,533	22,292	面積	計
1,155	1,648	1,421	1,124	670	4,422	蓄積	
-	-	-	-	-	-	面積	計
-	-	-	-	-	-	蓄積	
1,355	2,311	1,790	1,771	1,232	5,227	面積	計
189	312	290	278	222	1,225	蓄積	
8,774	10,731	8,340	5,682	3,302	17,066	面積	計
965	1,336	1,131	846	448	3,197	蓄積	
						面積	無立木地

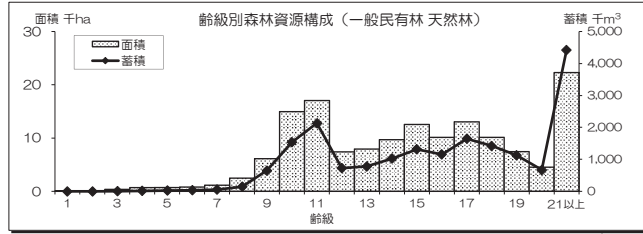
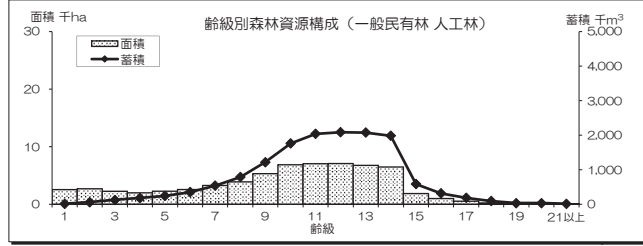
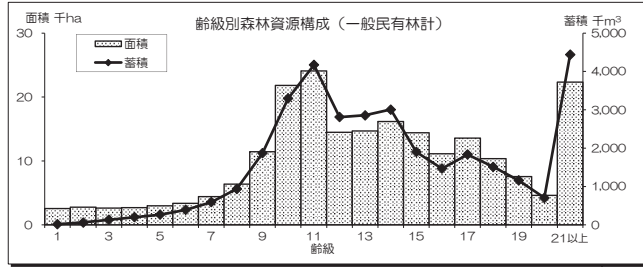

単位 面積ha、蓄積千m³

(括 弧 内 は 林 齢)						区 分	
16 (76~80)	17 (81~85)	18 (86~90)	19 (91~95)	20 (96~100)	21以上 (101~)		
39	128	170	229	2	52,510	面積	總 数
7	24	30	30	-	5,675	蓄積	
39	128	170	229	2	52,510	面積	計
7	24	30	30	-	5,675	蓄積	
39	128	170	229	2	4	面積	計
7	24	30	30	-	-	蓄積	
35	112	157	226	2	-	面積	計
6	22	29	29	-	-	蓄積	
4	15	13	3	-	4	面積	計
1	2	1	-	-	-	蓄積	
16	51	73	62	2	-	面積	計
3	8	14	10	-	-	蓄積	
12	35	60	59	2	-	面積	計
2	6	13	9	-	-	蓄積	
4	15	13	3	-	-	面積	計
1	2	1	-	-	-	蓄積	
23	77	97	168	1	4	面積	計
4	16	16	20	-	-	蓄積	
23	77	97	168	1	-	面積	計
4	16	16	20	-	-	蓄積	
-	-	-	-	-	4	面積	計
-	-	-	-	-	-	蓄積	
-	-	-	-	-	52,506	面積	計
-	-	-	-	-	5,675	蓄積	
-	-	-	-	-	4,442	面積	計
-	-	-	-	-	502	蓄積	
-	-	-	-	-	48,063	面積	計
-	-	-	-	-	5,173	蓄積	
						面積	無立木地

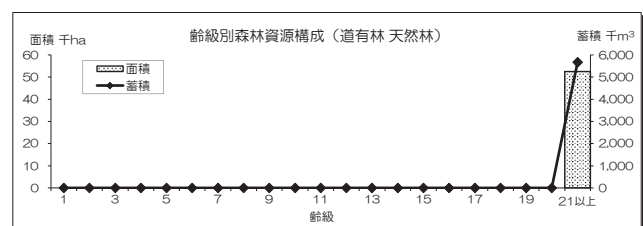
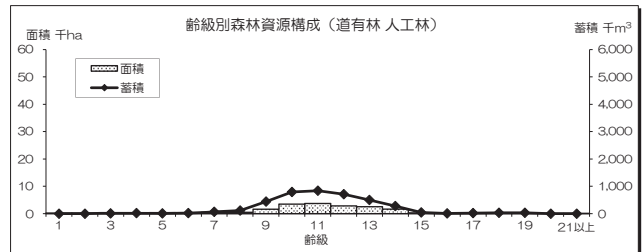
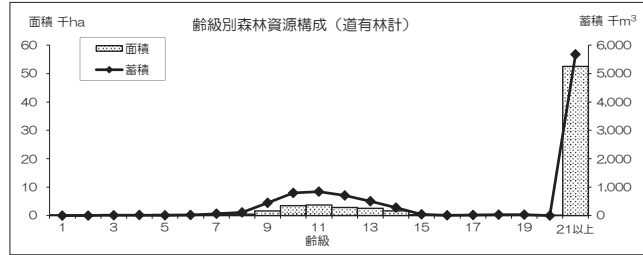

(2) 樹種・年齢別森林資源表
ア 民有林計

区分		総数	年齢 (括弧内は林齢)									
			1 (1~5)	2 (6~10)	3 (11~15)	4 (16~20)	5 (21~25)	6 (26~30)	7 (31~35)	8 (36~40)	9 (41~45)	10 (46~50)
総数	面積	286,237	2,776	2,995	2,772	2,933	3,364	3,720	4,882	6,869	13,067	25,311
	蓄積	43,267	16	62	143	222	278	412	655	1,053	2,314	4,094
人工林計	面積	84,153	2,772	2,924	2,404	2,232	2,652	2,915	3,733	4,393	6,940	10,352
	蓄積	18,702	16	62	137	205	253	376	601	905	1,666	2,559
針葉樹計	面積	79,654	2,556	2,786	2,209	2,018	2,415	2,582	3,243	4,017	6,641	9,733
	蓄積	17,955	16	62	130	184	227	317	508	823	1,604	2,413
トドマツ	面積	39,815	646	1,122	542	455	540	746	1,400	2,744	5,126	7,493
	蓄積	8,934	1	13	25	46	54	98	223	551	1,218	1,759
アカエゾマツ	面積	6,338	73	249	522	720	1,126	1,278	1,095	448	539	215
	蓄積	594	0	1	7	20	51	108	137	75	118	53
エゾマツ	面積	96	1	1	-	-	-	1	2	4	2	7
	蓄積	34	0	0	-	-	-	0	0	1	0	2
カラマツ	面積	28,471	1,253	937	688	415	357	437	593	672	830	1,683
	蓄積	7,294	11	37	61	56	59	87	118	157	219	467
グイマツ	面積	711	205	160	109	57	69	34	53	21	-	2
	蓄積	40	-	-	6	6	9	5	9	4	-	0
クリーンラーチ	面積	104	51	31	22	-	-	-	-	-	-	-
	蓄積	4	1	1	2	-	-	-	-	-	-	-
グイマツ×ニホンカラマツF1	面積	1,657	321	259	322	368	251	41	68	26	-	-
	蓄積	170	4	10	29	55	43	9	14	7	-	-
ストローブマツ	面積	647	-	-	-	-	-	-	-	-	8	21
	蓄積	227	-	-	-	-	-	-	-	-	2	6
ヨーロッパトウヒ (ドイツトウヒ)	面積	1,350	5	28	5	3	40	43	30	70	110	255
	蓄積	565	-	-	0	0	6	10	8	24	42	114
スギ	面積	8	-	-	0	-	-	-	-	1	1	1
	蓄積	1	-	-	-	-	-	-	-	0	0	0
ヒノキアスナロ (ヒバ)	面積	5	-	-	-	-	-	-	-	3	1	-
	蓄積	0	-	-	-	-	-	-	-	0	0	-
その他針葉樹	面積	453	1	-	-	0	31	2	2	29	25	55
	蓄積	93	-	-	-	0	4	0	0	4	5	12
広葉樹計	面積	4,499	216	139	195	214	237	332	490	376	299	619
	蓄積	747	-	-	7	22	27	59	93	81	61	146
ナラ類	面積	309	65	24	35	33	54	26	52	5	13	2
	蓄積	13	-	-	0	2	3	2	4	0	1	0
カンバ類	面積	2,026	49	20	70	107	112	252	367	286	168	291
	蓄積	448	-	-	5	16	18	51	81	69	42	81
シナノキ	面積	0	-	-	-	-	0	0	0	-	-	-
	蓄積	0	-	-	-	-	0	0	0	-	-	-
カエデ	面積	3	-	1	1	-	-	-	0	-	-	-
	蓄積	0	-	-	-	-	-	-	0	-	-	-
ブナ	面積	-	-	-	-	-	-	-	-	-	-	-
	蓄積	-	-	-	-	-	-	-	-	-	-	-
ニレ	面積	23	15	2	2	1	0	1	-	-	2	-
	蓄積	0	-	-	-	0	0	0	-	-	0	-
ハリギリ (センノキ)	面積	0	-	-	-	-	0	-	-	-	-	-
	蓄積	0	-	-	-	-	0	-	-	-	-	-
タモ類	面積	791	22	27	55	29	22	8	15	9	8	82
	蓄積	69	-	-	0	1	1	1	1	1	1	10
カツラ	面積	12	4	-	-	4	-	0	1	-	1	0
	蓄積	0	-	-	-	0	-	0	0	-	0	0
その他広葉樹	面積	1,334	60	64	31	40	48	45	54	76	108	243
	蓄積	217	-	-	1	2	4	6	7	11	16	55
天然林	面積	202,084	4	71	368	700	712	805	1,149	2,476	6,127	14,959
	蓄積	24,565	-	-	6	17	25	35	54	148	649	1,534

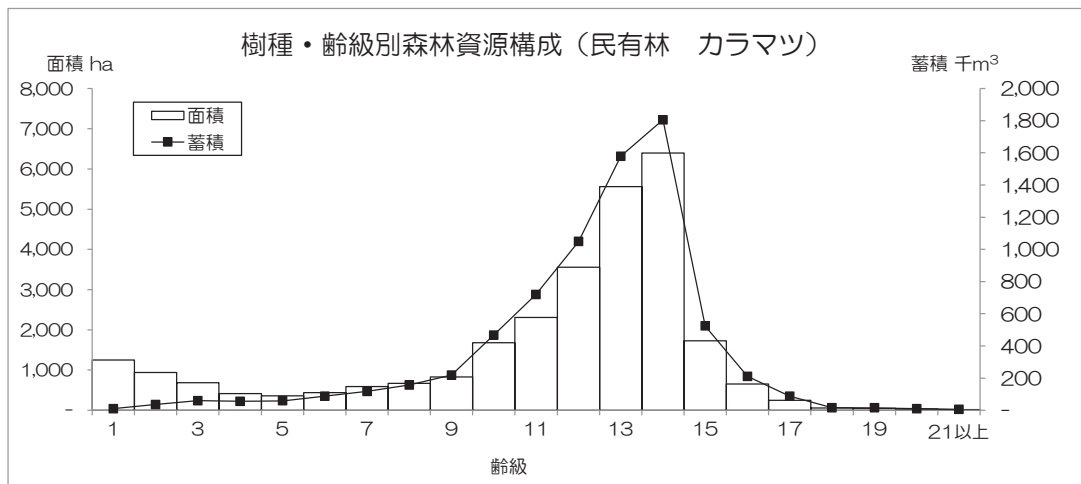

単位 面積:ha、蓄積:千m³

年齢級 (括弧内は林齢)											区分	
11 (51~55)	12 (56~60)	13 (61~65)	14 (66~70)	15 (71~75)	16 (76~80)	17 (81~85)	18 (86~90)	19 (91~95)	20 (96~100)	21以上 (101~)	面積	蓄積
27,813	17,324	17,238	17,828	14,710	11,166	13,702	10,530	7,782	4,616	74,840	面積	総数
5,010	3,519	3,360	3,292	1,951	1,476	1,859	1,544	1,188	705	10,113	蓄積	
10,770	9,916	9,302	8,136	2,151	1,037	660	399	329	83	53	面積	人工林計
2,878	2,794	2,579	2,265	634	321	211	123	65	35	16	蓄積	
10,338	9,563	9,080	7,958	2,066	1,012	630	362	323	78	45	面積	針葉樹計
2,782	2,719	2,546	2,246	623	317	207	118	63	34	16	蓄積	
7,478	5,364	3,269	1,427	302	325	326	224	252	21	13	面積	トドマツ
1,865	1,465	865	379	81	88	93	57	40	8	4	蓄積	
65	5	-	-	-	-	-	2	-	-	2	面積	アカエゾマツ
21	2	-	-	-	-	-	1	-	-	1	蓄積	
8	9	9	24	-	-	13	5	9	-	0	面積	エゾマツ
3	3	4	9	-	-	7	3	2	-	0	蓄積	
2,310	3,560	5,559	6,395	1,725	654	251	55	51	30	14	面積	カラマツ
719	1,049	1,579	1,806	524	210	88	16	15	10	6	蓄積	
1	-	-	-	-	-	-	-	-	-	-	面積	グイマツ
0	-	-	-	-	-	-	-	-	-	-	蓄積	
-	-	-	-	-	-	-	-	-	-	-	面積	クリーンラーチ
-	-	-	-	-	-	-	-	-	-	-	蓄積	
1	-	-	-	-	-	-	-	-	-	-	面積	グイマツ×ニホン カラマツF1
0	-	-	-	-	-	-	-	-	-	-	蓄積	
164	336	98	20	-	-	0	-	-	-	-	面積	ストローブマツ
56	114	40	9	-	-	0	-	-	-	-	蓄積	
222	120	110	77	37	34	39	75	10	25	12	面積	ヨーロッパトウヒ (ドイツトウヒ)
95	51	50	42	18	19	19	41	6	15	4	蓄積	
0	1	-	2	-	-	-	-	-	1	-	面積	スギ
0	0	-	0	-	-	-	-	-	0	-	蓄積	
-	-	-	1	-	-	-	-	-	-	-	面積	ヒノキアスナロ (ヒバ)
-	-	-	0	-	-	-	-	-	-	-	蓄積	
88	168	35	12	1	-	-	0	1	0	4	面積	その他針葉樹
23	35	8	2	0	-	-	0	0	0	1	蓄積	
432	353	222	178	85	25	31	37	6	5	7	面積	広葉樹計
97	75	33	20	11	4	4	5	1	1	0	蓄積	
-	-	-	-	-	0	-	-	-	-	1	面積	ナラ類
-	-	-	-	-	0	-	-	-	-	0	蓄積	
126	108	58	5	5	-	1	-	1	-	-	面積	カンバ類
36	30	15	1	1	-	0	-	0	-	-	蓄積	
-	-	-	-	-	-	-	-	-	-	-	面積	シナノキ
-	-	-	-	-	-	-	-	-	-	-	蓄積	
-	-	-	-	-	-	-	-	-	-	-	面積	カエデ
-	-	-	-	-	-	-	-	-	-	-	蓄積	
-	-	-	-	-	-	-	-	-	-	-	面積	ブナ
-	-	-	-	-	-	-	-	-	-	-	蓄積	
-	-	-	-	-	-	-	-	-	-	-	面積	ニレ
-	-	-	-	-	-	-	-	-	-	-	蓄積	
-	-	-	-	-	-	-	-	-	-	-	面積	ハリギリ (センノキ)
-	-	-	-	-	-	-	-	-	-	-	蓄積	
74	101	89	149	40	15	18	24	5	-	-	面積	タモ類
7	9	9	14	4	2	2	3	1	-	-	蓄積	
-	-	-	-	-	-	-	-	-	-	-	面積	カツラ
-	-	-	-	-	-	-	-	-	-	-	蓄積	
233	144	75	24	40	10	13	14	-	5	7	面積	その他広葉樹
53	35	9	4	6	2	2	2	-	1	0	蓄積	
17,043	7,408	7,935	9,692	12,559	10,129	13,042	10,130	7,453	4,533	74,787	面積	天然林
2,132	725	781	1,027	1,317	1,155	1,648	1,421	1,124	670	10,096	蓄積	

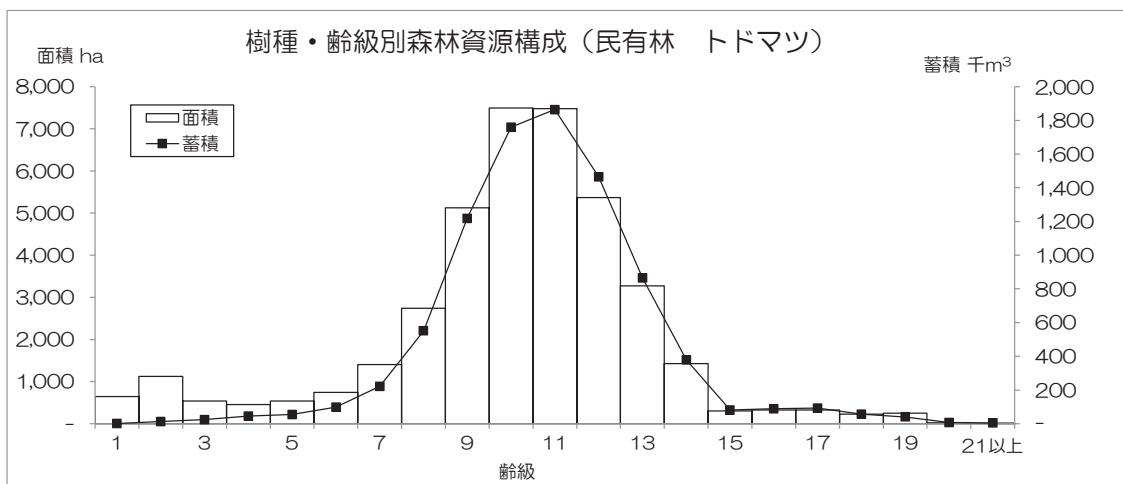

イ 一般民有林

区 分		総数	齢 級 (括 弧 内 は 林 齢)									
			1 (1~5)	2 (6~10)	3 (11~15)	4 (16~20)	5 (21~25)	6 (26~30)	7 (31~35)	8 (36~40)	9 (41~45)	10 (46~50)
総 数	面積	214,457	2,551	2,764	2,624	2,692	2,980	3,365	4,417	6,372	11,443	21,824
	蓄積	33,627	16	62	133	198	267	389	590	939	1,868	3,296
人工林計	面積	64,879	2,548	2,693	2,256	1,992	2,269	2,562	3,268	3,896	5,316	6,865
	蓄積	14,736	16	62	127	181	241	353	536	791	1,219	1,761
針葉樹計	面積	60,784	2,350	2,557	2,062	1,778	2,032	2,246	2,790	3,528	5,019	6,247
	蓄積	14,031	16	62	120	159	215	295	443	710	1,158	1,615
トドマツ	面積	24,862	560	1,002	440	371	473	679	1,312	2,383	3,579	4,135
	蓄積	5,520	1	13	16	27	47	92	208	467	794	991
アカエゾマツ	面積	4,851	61	145	491	606	817	1,012	747	327	467	120
	蓄積	447	0	1	7	18	48	93	89	48	97	30
エゾマツ	面積	87	1	1	-	-	-	1	2	4	2	7
	蓄積	32	0	0	-	-	-	0	0	1	0	2
カラマツ	面積	26,287	1,164	933	685	392	352	437	593	669	827	1,649
	蓄積	6,976	11	37	60	55	58	87	118	157	217	459
グイマツ	面積	692	187	159	109	57	69	34	53	21	-	2
	蓄積	40	-	-	6	6	9	5	9	4	-	0
クリーンラーチ	面積	93	51	30	12	-	-	-	-	-	-	-
	蓄積	3	1	1	1	-	-	-	-	-	-	-
グイマツ×ニホンカラマツF1	面積	1,612	320	259	320	349	249	39	52	25	-	-
	蓄積	165	4	10	29	53	42	8	11	7	-	-
ストローブマツ	面積	623	-	-	-	-	-	-	-	-	8	21
	蓄積	219	-	-	-	-	-	-	-	-	2	6
ヨーロッパトウヒ (ドイツトウヒ)	面積	1,238	5	28	5	3	40	43	30	68	110	255
	蓄積	537	-	-	0	0	6	10	8	23	42	114
スギ	面積	8	-	-	0	-	-	-	-	1	1	1
	蓄積	1	-	-	-	-	-	-	-	0	0	0
ヒノキアスナロ (ヒバ)	面積	5	-	-	-	-	-	-	-	3	1	-
	蓄積	0	-	-	-	-	-	-	-	0	0	-
その他針葉樹	面積	426	1	-	-	0	31	-	2	29	25	55
	蓄積	90	-	-	-	0	4	-	0	4	5	12
広葉樹計	面積	4,095	198	136	195	214	237	316	477	368	296	619
	蓄積	706	-	-	7	22	27	58	92	81	61	146
ナラ類	面積	301	65	21	35	33	54	26	47	5	12	2
	蓄積	13	-	-	0	2	3	2	4	0	1	0
カンバ類	面積	2,011	49	20	70	107	112	252	367	286	168	291
	蓄積	446	-	-	5	16	18	51	81	69	42	81
シナノキ	面積	0	-	-	-	0	0	0	0	-	-	-
	蓄積	0	-	-	-	0	0	0	0	-	-	-
カエデ	面積	3	-	1	1	-	-	-	0	-	-	-
	蓄積	0	-	-	-	-	-	-	0	-	-	-
ブナ	面積	-	-	-	-	-	-	-	-	-	-	-
	蓄積	-	-	-	-	-	-	-	-	-	-	-
ニレ	面積	22	15	2	2	1	0	1	-	-	2	-
	蓄積	0	-	-	-	0	0	0	-	-	0	-
ハリギリ (センノキ)	面積	0	-	-	-	-	-	-	-	-	-	-
	蓄積	0	-	-	-	-	0	-	-	-	-	-
タモ類	面積	619	22	27	55	29	22	8	14	9	8	82
	蓄積	51	-	-	0	1	1	1	1	1	1	10
カツラ	面積	12	4	-	-	4	-	0	1	-	1	0
	蓄積	0	-	-	-	0	-	0	0	-	0	0
その他広葉樹	面積	1,126	43	64	31	40	48	29	48	68	106	243
	蓄積	196	-	-	1	2	4	4	6	11	16	55
天然林	面積	149,578	4	71	368	700	711	803	1,149	2,476	6,127	14,959
	蓄積	18,890	-	-	6	17	25	35	54	148	649	1,534

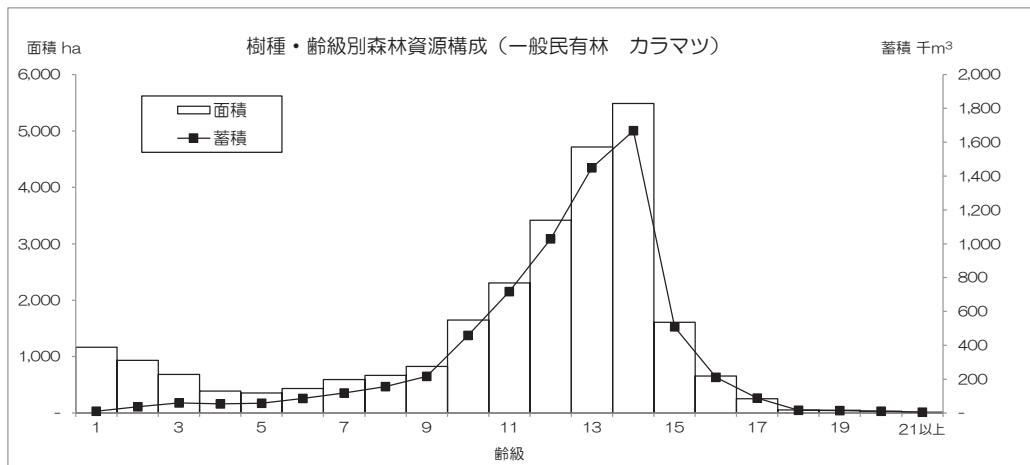

単位 面積:ha、蓄積:千m³

年齢級 (括弧内は林齢)											区分	
11 (51~55)	12 (56~60)	13 (61~65)	14 (66~70)	15 (71~75)	16 (76~80)	17 (81~85)	18 (86~90)	19 (91~95)	20 (96~100)	21以上 (101~)	面積	蓄積
24,091	14,485	14,695	16,172	14,413	11,127	13,574	10,360	7,553	4,614	22,341	面積	総数
4,171	2,811	2,858	3,009	1,903	1,469	1,835	1,514	1,159	704	4,439	蓄積	人工林計
7,048	7,076	6,759	6,480	1,862	998	533	230	100	81	49	面積	
2,039	2,086	2,076	1,982	587	315	186	93	35	35	16	蓄積	針葉樹計
6,664	6,771	6,606	6,410	1,808	977	517	205	97	76	45	面積	
1,946	2,021	2,049	1,974	580	311	184	89	34	34	16	蓄積	トドマツ
3,875	2,780	1,647	806	171	290	214	77	35	21	13	面積	
1,050	801	499	250	55	82	70	30	13	8	4	蓄積	アカエゾマツ
49	5	-	-	-	-	-	1	-	-	2	面積	
14	2	-	-	-	-	-	0	-	-	1	蓄積	エソマツ
8	9	9	24	-	-	13	5	-	-	0	面積	
3	3	4	9	-	-	7	3	-	-	0	蓄積	カラマツ
2,306	3,415	4,714	5,488	1,609	654	251	55	51	30	14	面積	
718	1,029	1,449	1,668	509	210	88	16	15	10	6	蓄積	グイマツ
1	-	-	-	-	-	-	-	-	-	-	面積	
0	-	-	-	-	-	-	-	-	-	-	蓄積	クリーンラーチ
-	-	-	-	-	-	-	-	-	-	-	面積	
-	-	-	-	-	-	-	-	-	-	-	蓄積	グイマツ×ニホンカラマツF1
164	314	97	20	-	-	0	-	-	-	-	面積	
56	107	39	8	-	-	0	-	-	-	-	蓄積	ストローブマツ
173	102	105	57	28	34	39	67	10	23	12	面積	
81	47	49	37	16	19	19	39	6	15	4	蓄積	ヨーロッパトウヒ (ドイツトウヒ)
0	1	-	2	-	-	-	-	-	1	-	面積	
0	0	-	0	-	-	-	-	-	0	-	蓄積	スギ
-	-	-	1	-	-	-	-	-	-	-	面積	
-	-	-	0	-	-	-	-	-	-	-	蓄積	ヒノキアスナロ (ヒバ)
88	144	34	12	1	-	-	0	1	0	4	面積	
23	32	8	2	0	-	-	0	0	0	1	蓄積	その他針葉樹
384	305	154	70	54	21	15	25	3	5	4	面積	
94	65	27	9	7	3	2	3	1	1	0	蓄積	広葉樹計
-	-	-	-	-	0	-	-	-	-	1	面積	
-	-	-	-	-	0	-	-	-	-	0	蓄積	ナラ類
126	102	50	5	5	-	1	-	1	-	-	面積	
36	30	13	1	1	-	0	-	0	-	-	蓄積	カンバ類
-	-	-	-	-	-	-	-	-	-	-	面積	
-	-	-	-	-	-	-	-	-	-	-	蓄積	シナノキ
-	-	-	-	-	-	-	-	-	-	-	面積	
-	-	-	-	-	-	-	-	-	-	-	蓄積	カエデ
-	-	-	-	-	-	-	-	-	-	-	面積	
-	-	-	-	-	-	-	-	-	-	-	蓄積	ブナ
-	-	-	-	-	-	-	-	-	-	-	面積	
-	-	-	-	-	-	-	-	-	-	-	蓄積	ニレ
-	-	-	-	-	-	-	-	-	-	-	面積	
-	-	-	-	-	-	-	-	-	-	-	蓄積	ハリギリ (センノキ)
74	100	56	54	23	11	10	13	2	-	-	面積	
7	9	6	5	2	1	1	1	1	-	-	蓄積	タモ類
-	-	-	-	-	-	-	-	-	-	-	面積	
-	-	-	-	-	-	-	-	-	-	-	蓄積	カツラ
184	103	48	11	26	10	4	12	-	5	3	面積	
50	26	8	2	4	2	1	2	-	1	0	蓄積	その他広葉樹
17,043	7,408	7,935	9,692	12,551	10,129	13,042	10,130	7,453	4,533	22,292	面積	
2,132	725	781	1,027	1,316	1,155	1,648	1,421	1,124	670	4,422	蓄積	

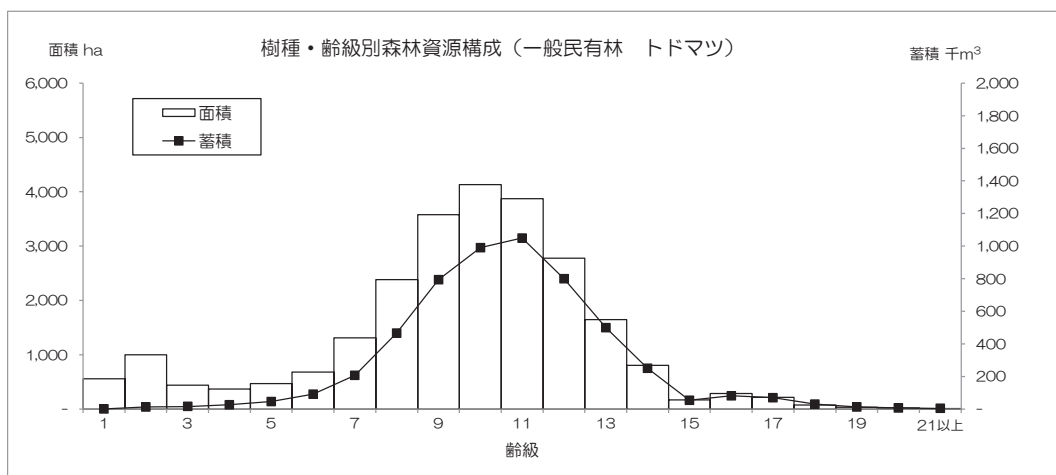

ウ 道有林

区分		総数	齢級 (括弧内は林齢)									
			1 (1~5)	2 (6~10)	3 (11~15)	4 (16~20)	5 (21~25)	6 (26~30)	7 (31~35)	8 (36~40)	9 (41~45)	10 (46~50)
総数	面積	71,780	225	231	148	241	384	355	465	497	1,624	3,487
	蓄積	9,640	-	-	10	25	12	23	66	114	447	798
人工林計	面積	19,274	225	231	148	241	383	353	465	497	1,624	3,487
	蓄積	3,965	-	-	10	25	12	23	66	114	447	798
針葉樹計	面積	18,871	207	229	148	241	383	337	453	488	1,621	3,487
	蓄積	3,925	-	-	10	25	12	22	65	114	447	798
トドマツ	面積	14,953	86	119	102	84	67	67	89	361	1,547	3,358
	蓄積	3,414	-	-	9	19	7	7	15	84	424	767
アカエゾマツ	面積	1,487	11	104	31	114	309	266	348	121	71	95
	蓄積	147	-	-	0	2	4	15	48	27	21	23
エゾマツ	面積	9	-	-	-	-	-	-	-	-	-	-
	蓄積	2	-	-	-	-	-	-	-	-	-	-
カラマツ	面積	2,184	89	4	3	24	5	-	-	3	3	34
	蓄積	317	-	-	0	1	1	-	-	1	2	7
グイマツ	面積	19	19	0	-	-	-	-	-	-	-	-
	蓄積	-	-	-	-	-	-	-	-	-	-	-
クリーンラーチ	面積	11	-	1	10	-	-	-	-	-	-	-
	蓄積	1	-	-	1	-	-	-	-	-	-	-
グイマツ×ニホンカラマツF1	面積	45	1	-	2	19	2	2	16	1	-	-
	蓄積	5	-	-	0	2	0	0	2	0	-	-
ストロームマツ	面積	24	-	-	-	-	-	-	-	-	-	-
	蓄積	8	-	-	-	-	-	-	-	-	-	-
ヨーロッパトウヒ (ドイツトウヒ)	面積	112	-	-	-	-	-	-	-	2	-	-
	蓄積	28	-	-	-	-	-	-	-	1	-	-
スギ	面積	0	-	-	-	-	-	-	-	-	-	-
	蓄積	0	-	-	-	-	-	-	-	-	-	-
ヒノキアスナロ (ヒバ)	面積	-	-	-	-	-	-	-	-	-	-	-
	蓄積	-	-	-	-	-	-	-	-	-	-	-
その他針葉樹	面積	27	-	-	-	-	-	2	-	-	-	-
	蓄積	3	-	-	-	-	-	0	-	-	-	-
広葉樹計	面積	403	18	2	-	-	-	16	12	9	3	0
	蓄積	41	-	-	-	-	-	1	1	0	0	0
ナラ類	面積	8	-	2	-	-	-	-	5	-	0	-
	蓄積	0	-	-	-	-	-	-	0	-	0	-
カンバ類	面積	15	-	-	-	-	-	-	-	-	-	0
	蓄積	2	-	-	-	-	-	-	-	-	-	0
シナノキ	面積	-	-	-	-	-	-	-	-	-	-	-
	蓄積	-	-	-	-	-	-	-	-	-	-	-
カエデ	面積	-	-	-	-	-	-	-	-	-	-	-
	蓄積	-	-	-	-	-	-	-	-	-	-	-
ブナ	面積	-	-	-	-	-	-	-	-	-	-	-
	蓄積	-	-	-	-	-	-	-	-	-	-	-
ニレ	面積	0	0	-	-	-	-	-	-	-	-	-
	蓄積	-	-	-	-	-	-	-	-	-	-	-
ハリギリ (センノキ)	面積	-	-	-	-	-	-	-	-	-	-	-
	蓄積	-	-	-	-	-	-	-	-	-	-	-
タモ類	面積	172	-	-	-	-	-	-	1	-	-	-
	蓄積	17	-	-	-	-	-	-	0	-	-	-
カツラ	面積	-	-	-	-	-	-	-	-	-	-	-
	蓄積	-	-	-	-	-	-	-	-	-	-	-
その他広葉樹	面積	208	18	-	-	-	-	16	6	9	3	-
	蓄積	21	-	-	-	-	-	1	0	0	0	-
天然林	面積	52,506	-	-	-	-	1	2	-	-	-	-
	蓄積	5,675	-	-	-	-	0	0	-	-	-	-

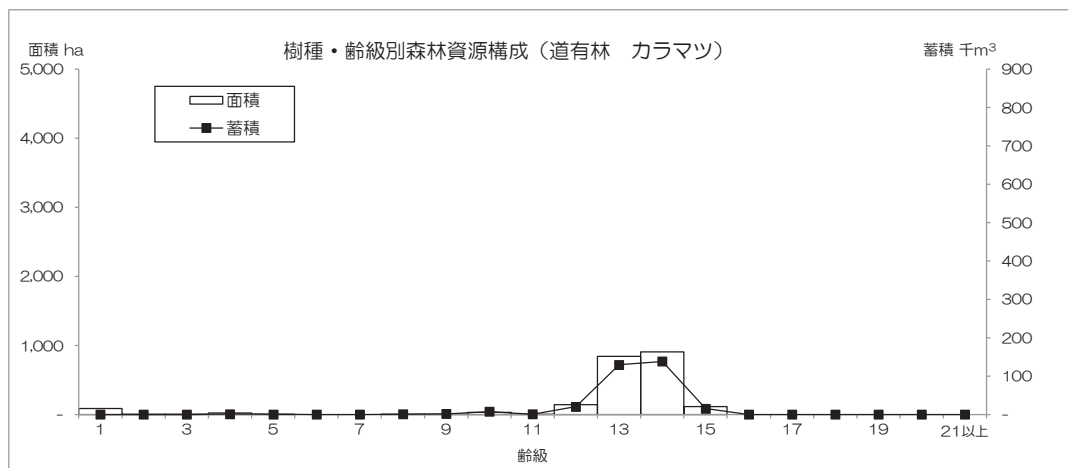

単位 面積:ha、蓄積:千m³

齢級 (括弧内は林齢)											区分	
11 (51~55)	12 (56~60)	13 (61~65)	14 (66~70)	15 (71~75)	16 (76~80)	17 (81~85)	18 (86~90)	19 (91~95)	20 (96~100)	21以上 (101~)	面積	蓄積
3,722	2,840	2,543	1,656	297	39	128	170	229	2	52,498	面積	総数
839	709	502	283	48	7	24	30	30	0	5,674	蓄積	
3,722	2,840	2,543	1,656	289	39	128	170	229	2	4	面積	人工林計
839	709	502	283	47	7	24	30	30	0	0	蓄積	
3,674	2,792	2,475	1,548	257	35	112	157	226	2	-	面積	針葉樹計
836	698	497	272	43	6	22	29	29	0	-	蓄積	
3,603	2,584	1,623	622	131	35	112	147	217	1	-	面積	トドマツ
815	664	366	128	26	6	22	27	28	0	-	蓄積	
16	-	-	-	-	-	-	1	-	-	-	面積	アカエゾマツ
6	-	-	-	-	-	-	0	-	-	-	蓄積	
-	-	-	-	-	-	-	-	9	-	-	面積	エゾマツ
-	-	-	-	-	-	-	-	2	-	-	蓄積	
5	145	845	906	117	-	-	-	-	-	-	面積	カラマツ
1	20	130	138	15	-	-	-	-	-	-	蓄積	
-	-	-	-	-	-	-	-	-	-	-	面積	グイマツ
-	-	-	-	-	-	-	-	-	-	-	蓄積	
-	-	-	-	-	-	-	-	-	-	-	面積	クリーンラーチ
-	-	-	-	-	-	-	-	-	-	-	蓄積	
1	-	-	-	-	-	-	-	-	-	-	面積	グイマツ×ニホンカラマツF1
0	-	-	-	-	-	-	-	-	-	-	蓄積	
0	22	2	1	-	-	-	-	-	-	-	面積	ストロブマツ
0	7	0	0	-	-	-	-	-	-	-	蓄積	
49	17	5	19	9	-	-	8	-	2	-	面積	ヨーロッパトウヒ (ドイツトウヒ)
14	4	1	5	2	-	-	1	-	0	-	蓄積	
-	0	-	-	-	-	-	-	-	-	-	面積	スギ
-	0	-	-	-	-	-	-	-	-	-	蓄積	
-	-	-	-	-	-	-	-	-	-	-	面積	ヒノキアスナロ (ヒバ)
-	-	-	-	-	-	-	-	-	-	-	蓄積	
-	24	1	-	-	-	-	-	-	-	-	面積	その他針葉樹
-	3	0	-	-	-	-	-	-	-	-	蓄積	
48	48	68	108	31	4	15	13	3	-	4	面積	広葉樹計
3	10	5	11	4	1	2	1	0	-	0	蓄積	
-	-	-	-	-	-	-	-	-	-	-	面積	ナラ類
-	-	-	-	-	-	-	-	-	-	-	蓄積	
-	6	8	-	-	-	-	-	-	-	-	面積	カンバ類
-	1	1	-	-	-	-	-	-	-	-	蓄積	
-	-	-	-	-	-	-	-	-	-	-	面積	シナノキ
-	-	-	-	-	-	-	-	-	-	-	蓄積	
-	-	-	-	-	-	-	-	-	-	-	面積	カエデ
-	-	-	-	-	-	-	-	-	-	-	蓄積	
-	-	-	-	-	-	-	-	-	-	-	面積	ブナ
-	-	-	-	-	-	-	-	-	-	-	蓄積	
-	-	-	-	-	-	-	-	-	-	-	面積	ニレ
-	-	-	-	-	-	-	-	-	-	-	蓄積	
-	-	-	-	-	-	-	-	-	-	-	面積	ハリギリ (センノキ)
-	-	-	-	-	-	-	-	-	-	-	蓄積	
-	0	33	95	17	4	7	11	3	-	-	面積	タモ類
-	0	3	9	2	1	1	1	0	-	-	蓄積	
-	-	-	-	-	-	-	-	-	-	-	面積	カツラ
-	-	-	-	-	-	-	-	-	-	-	蓄積	
48	41	27	13	14	-	8	2	-	-	4	面積	その他広葉樹
3	10	1	2	2	-	1	0	-	-	0	蓄積	
-	-	-	-	8	-	-	-	-	-	52,494	面積	天然林
-	-	-	-	0	-	-	-	-	-	5,674	蓄積	

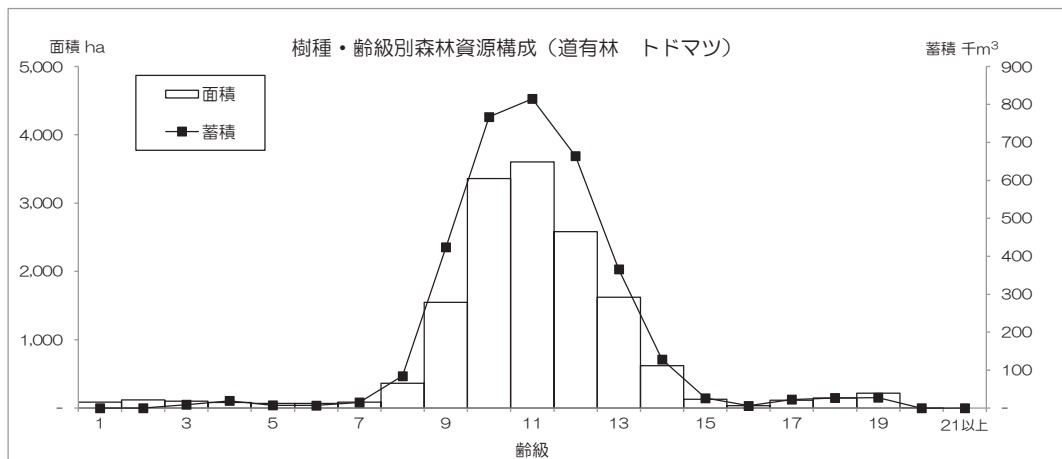

(3) 施業方法・市町村別森林資源表
ア 民有林計

区分	森林計画区	後志総合振興局							石狩振興局												
		積丹町	古平町	仁木町	余市町	赤井川村	小樽市		千歳市	恵庭市	北広島市	江別市	札幌市	当別町	石狩市	新篠津村	夕張市	栗山町	由仁町	長沼町	
総 数	面積	294,039	4,679	3,014	3,889	3,241	5,362	9,432	3,860	572	3,682	456	15,172	24,025	12,151	160	6,688	6,260	4,355	678	
	蓄積	43,267	551	265	450	481	556	1,295	446	78	510	99	2,180	3,083	1,325	24	1,436	1,699	768	146	
計	面積	286,237	4,587	2,922	3,666	3,162	5,238	9,227	3,642	571	3,651	441	14,911	23,669	12,019	160	6,622	6,199	4,281	672	
	蓄積	43,267	551	265	450	481	556	1,295	446	78	510	99	2,180	3,083	1,325	24	1,436	1,699	768	146	
人工林	計	面積	84,153	1,661	494	1,177	1,225	1,208	2,727	855	122	1,087	332	3,846	5,920	2,885	150	2,555	2,891	898	354
		蓄積	18,702	365	117	279	342	238	613	192	38	289	89	1,153	1,166	544	23	689	817	235	98
	計 針	面積	79,654	1,583	484	1,173	1,185	1,077	2,689	808	115	1,031	238	3,705	5,805	2,701	49	2,458	2,646	892	262
		蓄積	17,955	353	115	279	333	223	606	184	36	282	74	1,132	1,160	522	11	667	764	234	82
	計 広	面積	4,499	78	10	4	40	131	38	47	7	56	93	140	114	184	101	97	245	5	92
		蓄積	747	11	2	1	8	15	6	9	2	7	16	21	5	22	12	22	52	1	17
	育成単層林	面積	78,917	1,453	457	1,130	1,192	1,178	2,213	758	121	1,073	317	3,662	5,656	2,554	150	2,393	2,820	856	350
		蓄積	17,736	324	110	266	332	232	504	173	37	286	86	1,106	1,117	499	23	663	804	226	97
	針	面積	74,572	1,402	447	1,126	1,152	1,048	2,176	713	114	1,017	231	3,537	5,541	2,372	49	2,312	2,579	851	258
		蓄積	17,007	317	108	266	324	217	498	165	35	280	71	1,088	1,112	477	11	641	752	225	80
	広	面積	4,345	51	10	4	40	130	37	45	7	56	86	125	114	182	101	81	240	5	92
		蓄積	729	7	2	1	8	15	6	8	2	7	15	19	5	21	12	22	52	1	17
育成複層林	面積	5,236	208	37	47	33	29	514	97	2	14	15	184	264	331	-	161	72	41	4	
	蓄積	966	41	7	13	9	6	109	19	0	2	3	46	48	45	-	26	12	9	1	
針	面積	5,082	181	36	47	33	29	513	95	2	14	8	169	264	329	-	146	67	41	4	
	蓄積	948	37	7	13	9	6	109	19	0	2	3	44	48	45	-	25	12	9	1	
広	面積	154	27	0	-	-	1	1	2	-	-	7	16	-	2	-	16	5	-	-	
	蓄積	17	4	0	-	0	-	0	0	-	-	0	2	-	0	-	0	0	-	0	
天然林	計	面積	202,084	2,926	2,428	2,489	1,936	4,031	6,500	2,787	449	2,564	110	11,065	17,749	9,134	10	4,088	3,307	3,383	318
		蓄積	24,565	186	148	170	139	318	683	254	41	221	9	1,027	1,918	781	1	747	882	533	47
育成単層林	面積	7	-	-	-	-	-	-	-	-	-	-	-	-	-	-	-	-	-	-	
	蓄積	0	-	-	-	-	-	-	-	-	-	-	-	-	-	-	-	-	-	-	
育成複層林	面積	26,383	30	100	521	146	660	1,637	342	1	76	0	657	1,287	1,645	-	718	972	190	11	
	蓄積	3,953	7	6	39	11	60	232	32	0	8	0	65	165	170	-	145	327	32	2	
天然林	面積	175,694	2,896	2,329	1,968	1,790	3,371	4,863	2,444	448	2,488	109	10,408	16,462	7,489	10	3,350	2,335	3,193	306	
	蓄積	20,612	179	142	132	128	258	451	222	40	213	9	962	1,752	611	1	602	555	502	45	
無立地	計	面積	7,802	91	92	223	80	124	205	218	1	31	15	260	356	132	-	65	61	74	6
	伐採跡地	面積	2,195	6	21	190	56	49	41	201	1	16	7	193	71	40	-	11	34	28	4
	未立木地	面積	5,607	85	71	32	24	74	164	17	-	15	8	67	286	92	-	54	28	46	2

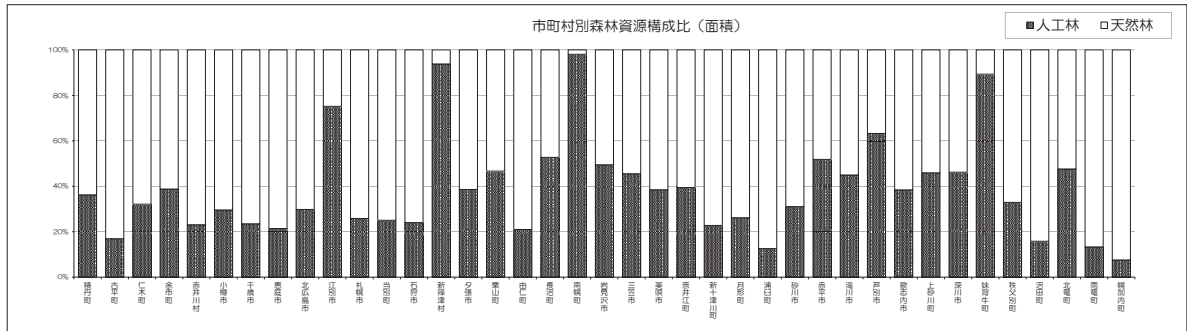

空知総合振興局																				上川総合振興局
南幌町	岩見沢市	三笠市	美瑛市	赤井江町	新十津川町	月形町	浦臼町	砂川市	赤平市	滝川市	芦別市	歌志内市	上砂川町	深川市	妹背牛町	秩父別町	沼田町	北竜町	南竜町	幌加内町
117	12,724	5,515	10,451	4,820	38,284	8,790	4,853	2,873	8,021	1,194	6,822	4,196	3,451	20,409	2	277	10,741	3,599	6,679	32,545
32	2,455	1,160	1,668	839	4,759	1,371	621	456	1,131	171	1,170	595	657	3,114	0	38	1,646	491	711	4,792
117	12,445	5,442	9,919	4,729	37,625	8,730	4,723	2,811	7,386	1,115	6,677	3,517	3,328	19,464	2	262	10,302	3,411	6,477	32,114
32	2,455	1,160	1,668	839	4,759	1,371	621	456	1,131	171	1,170	595	657	3,114	0	38	1,646	491	711	4,792
115	6,154	2,476	3,815	1,864	8,557	2,284	593	872	3,826	501	4,221	1,350	1,528	8,985	2	86	1,627	1,624	861	2,425
31	1,501	673	850	387	1,586	528	154	213	735	101	907	320	407	1,788	0	19	244	307	202	462
63	5,977	2,444	3,585	1,820	7,832	2,216	552	825	3,645	457	3,984	1,269	1,509	8,420	2	83	1,579	1,541	798	2,152
26	1,465	670	802	381	1,452	518	148	203	701	91	875	313	406	1,687	0	19	237	294	189	421
51	177	32	230	44	725	67	41	48	181	45	238	82	19	565	-	3	47	83	63	273
6	36	4	48	6	134	10	6	10	34	10	32	7	1	101	-	0	7	13	14	41
115	5,739	2,337	3,517	1,653	8,080	2,105	545	813	3,606	461	3,901	1,238	1,386	8,720	2	86	1,466	1,556	861	2,399
31	1,434	640	803	349	1,510	488	142	202	696	89	842	306	372	1,745	0	19	227	292	202	459
63	5,563	2,327	3,292	1,609	7,362	2,037	506	768	3,425	416	3,672	1,156	1,367	8,168	2	83	1,431	1,473	798	2,128
26	1,399	639	757	343	1,377	479	136	193	661	79	811	299	371	1,644	0	19	222	280	189	419
51	176	9	225	44	718	67	38	45	181	45	229	82	19	552	-	3	35	83	63	271
6	36	1	46	6	133	9	5	9	34	10	32	7	1	100	-	0	6	13	14	41
-	415	139	298	211	477	179	48	59	220	40	321	112	142	265	0	-	161	68	-	26
-	67	33	46	39	77	40	12	11	39	12	65	15	35	43	0	-	17	14	-	2
-	414	117	293	211	470	179	45	56	220	40	312	112	142	253	0	-	148	68	-	25
-	67	31	45	39	75	40	11	11	39	12	64	15	35	43	0	-	15	14	-	2
-	1	23	5	-	7	-	3	3	-	-	9	-	-	13	-	-	12	-	-	2
-	0	3	1	-	1	0	0	1	-	-	1	-	-	0	-	-	1	-	-	0
2	6,292	2,966	6,104	2,865	29,068	6,447	4,130	1,939	3,559	614	2,455	2,167	1,800	10,479	0	176	8,675	1,788	5,616	29,689
0	953	487	818	452	3,173	843	468	243	396	70	263	275	250	1,326	0	19	1,402	184	508	4,330
-	-	-	-	-	-	-	-	-	-	-	-	-	-	7	-	-	-	-	-	-
-	-	-	-	-	-	-	-	-	-	-	-	-	-	0	-	-	-	-	-	-
1	1,906	74	871	150	3,270	185	134	48	856	18	625	418	104	1,994	-	3	5,347	462	690	232
0	326	19	124	48	452	36	24	13	109	3	73	70	15	262	-	0	893	56	84	45
1	4,386	2,891	5,233	2,715	25,798	6,262	3,996	1,891	2,703	596	1,830	1,749	1,696	8,478	0	173	3,329	1,326	4,926	29,457
0	627	468	694	404	2,721	808	443	229	287	67	190	204	235	1,063	0	18	509	129	424	4,286
-	279	74	532	91	660	60	130	62	636	79	145	679	123	945	0	15	439	188	201	431
-	134	1	52	16	172	5	108	10	90	23	50	121	2	191	0	10	3	64	51	121
-	144	72	480	75	488	55	22	52	545	56	95	558	121	754	0	5	437	123	150	310

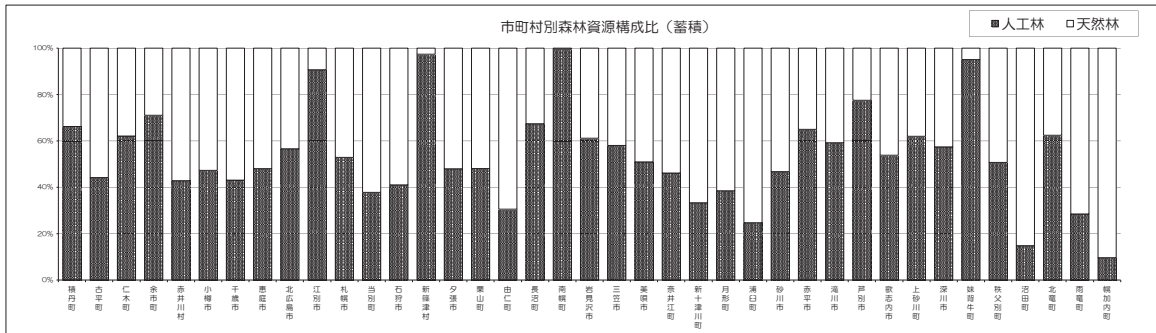

イ 一般民有林

区 分	森林計画区	後志総合振興局							石狩振興局							その他				
		積丹町	古平町	仁木町	余市町	赤井川村	小樽市	千歳市	恵庭市	北広島市	江別市	札幌市	当別町	石狩市	新篠津村	夕張市	栗山町	由仁町	長沼町	
総 数	面積	220,131	4,679	3,014	3,899	3,241	5,362	9,432	3,860	572	3,682	400	15,172	13,675	12,151	160	5,048	6,260	530	678
	蓄積	33,627	551	265	450	481	556	1,295	446	78	510	90	2,180	1,782	1,325	24	1,116	1,699	103	146
計	面積	214,457	4,587	2,922	3,666	3,162	5,238	9,227	3,642	571	3,651	387	14,911	13,379	12,019	160	4,990	6,199	502	672
	蓄積	33,627	551	265	450	481	556	1,295	446	78	510	90	2,180	1,782	1,325	24	1,116	1,699	103	146
計 針	面積	64,879	1,661	494	1,177	1,225	1,208	2,727	855	122	1,087	297	3,846	3,029	2,885	150	2,195	2,891	194	354
	蓄積	14,736	365	117	279	342	238	613	192	38	289	82	1,153	561	544	23	595	817	52	98
計 針	面積	60,784	1,583	484	1,173	1,185	1,077	2,689	808	115	1,031	208	3,705	2,916	2,701	49	2,103	2,646	189	262
	蓄積	14,031	353	115	279	333	223	606	184	36	282	67	1,132	556	522	11	574	764	52	82
計 針	面積	4,095	78	10	4	40	131	38	47	7	56	89	140	114	184	101	91	245	5	92
	蓄積	706	11	2	1	8	15	6	9	2	7	15	21	5	22	12	21	52	1	17
計 針	面積	61,074	1,453	457	1,130	1,192	1,178	2,213	758	121	1,073	283	3,662	2,822	2,554	150	2,089	2,820	191	350
	蓄積	14,013	324	110	266	332	232	504	173	37	286	79	1,106	528	499	23	578	804	51	97
計 針	面積	57,129	1,402	447	1,126	1,152	1,048	2,176	713	114	1,017	201	3,537	2,708	2,372	49	2,014	2,579	186	258
	蓄積	13,324	317	108	266	324	217	498	165	35	280	63	1,088	523	477	11	558	752	51	80
計 針	面積	3,946	51	10	4	40	130	37	45	7	56	82	125	114	182	101	76	240	5	92
	蓄積	688	7	2	1	8	15	6	8	2	7	15	19	5	21	12	20	52	1	17
計 針	面積	3,805	208	37	47	33	29	514	97	2	14	15	184	208	331	-	105	72	3	4
	蓄積	724	41	7	13	9	6	109	19	0	2	3	46	33	45	-	17	12	1	1
計 針	面積	3,655	181	36	47	33	29	513	95	2	14	8	169	208	329	-	89	67	3	4
	蓄積	706	37	7	13	9	6	109	19	0	2	3	44	33	45	-	16	12	1	1
計 針	面積	150	27	0	-	-	1	1	2	-	-	7	16	-	2	-	16	5	-	-
	蓄積	17	4	0	-	0	-	0	0	-	-	0	2	-	0	-	0	0	-	0
計	面積	149,578	2,926	2,428	2,489	1,936	4,031	6,500	2,787	449	2,564	90	11,065	10,350	9,134	10	2,795	3,307	307	318
	蓄積	18,890	186	148	170	139	318	683	254	41	221	8	1,027	1,221	781	1	521	882	50	47
計 針	面積	7	-	-	-	-	-	-	-	-	-	-	-	-	-	-	-	-	-	-
	蓄積	0	-	-	-	-	-	-	-	-	-	-	-	-	-	-	-	-	-	-
計 針	面積	21,941	30	100	521	146	660	1,637	342	1	76	0	657	823	1,645	-	555	972	31	11
	蓄積	3,451	7	6	39	11	60	232	32	0	8	0	65	123	170	-	127	327	5	2
計 針	面積	127,630	2,896	2,329	1,968	1,790	3,371	4,863	2,444	448	2,488	90	10,408	9,526	7,489	10	2,240	2,335	276	306
	蓄積	15,439	179	142	132	128	258	451	222	40	213	8	962	1,098	611	1	394	555	45	45
計	面積	5,674	91	92	223	80	124	205	218	1	31	13	260	296	132	-	58	61	29	6
	蓄積	2,195	6	21	190	56	49	41	201	1	16	7	193	71	40	-	11	34	28	4
計	面積	3,479	85	71	32	24	74	164	17	-	15	7	67	226	92	-	47	28	1	2
	蓄積																			

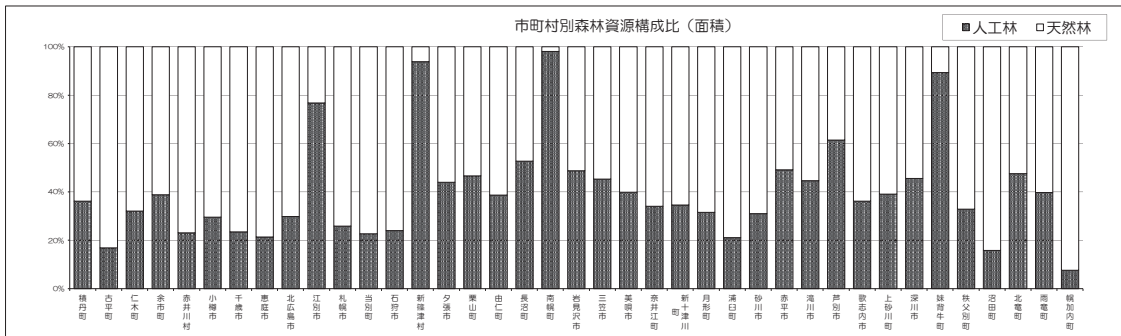

空知総合振興局																				上川総合振興局
南幌町	岩見沢市	三笠市	美幌市	赤井江町	新十津川町	月形町	浦臼町	砂川市	赤平市	滝川市	芦別市	歌志内市	上砂川町	深川市	妹背牛町	秩父別町	沼田町	北竜町	雨竜町	幌加内町
117	8,932	3,728	7,010	3,545	13,359	4,038	2,212	2,873	3,914	1,187	4,285	2,447	1,750	19,545	2	277	10,741	3,599	2,219	32,545
32	1,774	839	1,168	615	1,915	741	376	456	616	171	754	404	350	2,986	0	38	1,646	491	368	4,792
117	8,764	3,718	6,848	3,497	13,021	4,011	2,095	2,811	3,692	1,109	4,149	2,231	1,708	18,602	2	262	10,302	3,411	2,110	32,114
32	1,774	839	1,168	615	1,915	741	376	456	616	171	754	404	350	2,986	0	38	1,646	491	368	4,792
115	4,274	1,684	2,727	1,189	4,501	1,267	441	872	1,813	495	2,552	806	667	8,476	2	86	1,627	1,624	839	2,425
31	1,081	490	610	227	861	338	132	213	365	101	566	204	195	1,692	0	19	244	307	200	462
63	4,111	1,652	2,503	1,151	3,907	1,228	418	825	1,685	450	2,384	753	659	7,937	2	83	1,579	1,541	776	2,152
26	1,047	486	563	222	737	331	127	203	337	91	546	200	195	1,593	0	19	237	294	186	421
51	163	31	225	38	594	39	23	48	128	45	167	52	8	539	-	3	47	83	63	273
6	34	4	47	5	125	7	5	10	28	10	20	4	-	100	-	0	7	13	14	41
115	4,026	1,572	2,541	1,025	4,268	1,164	393	813	1,734	454	2,464	776	616	8,269	2	86	1,466	1,556	839	2,399
31	1,041	460	579	197	826	318	120	202	344	89	542	200	181	1,653	0	19	227	292	200	459
63	3,863	1,563	2,318	987	3,681	1,125	373	768	1,606	410	2,306	723	608	7,742	2	83	1,431	1,473	776	2,128
26	1,008	459	533	191	703	311	115	193	315	79	523	195	181	1,554	0	19	222	280	186	419
51	163	9	224	38	587	39	20	45	128	45	158	52	8	526	-	3	35	83	63	271
6	33	1	46	5	123	7	5	9	28	10	20	4	-	99	-	0	6	13	14	41
-	248	112	186	164	233	102	48	59	79	40	88	30	50	207	0	-	161	68	-	26
-	39	30	31	30	35	20	12	11	22	12	24	5	14	39	0	-	17	14	-	2
-	248	89	185	164	226	102	45	56	79	40	79	30	50	194	0	-	148	68	-	25
-	39	27	30	30	34	20	11	11	22	12	23	5	14	39	0	-	15	14	-	2
-	1	23	1	-	7	-	3	3	-	-	9	-	-	13	-	-	12	-	-	2
-	0	3	1	-	1	0	0	1	-	-	1	-	-	0	-	-	1	-	-	0
2	4,489	2,034	4,120	2,308	8,520	2,744	1,655	1,939	1,879	614	1,597	1,426	1,042	10,125	0	176	8,675	1,788	1,270	29,689
0	693	349	557	388	1,054	403	244	243	250	70	188	200	155	1,293	0	19	1,402	184	168	4,330
-	-	-	-	-	-	-	-	-	-	-	-	-	-	7	-	-	-	-	-	-
-	-	-	-	-	-	-	-	-	-	-	-	-	-	0	-	-	-	-	-	-
1	1,814	42	774	150	1,368	86	68	48	571	18	362	317	52	1,830	-	3	5,347	462	190	232
0	317	16	114	48	220	25	16	13	83	3	48	56	9	245	-	0	893	56	30	45
1	2,676	1,992	3,347	2,158	7,152	2,659	1,586	1,891	1,308	596	1,235	1,109	990	8,288	0	173	3,329	1,326	1,080	29,457
0	376	333	443	340	834	378	229	229	168	67	140	144	146	1,048	0	18	509	129	138	4,286
-	169	10	162	48	339	27	116	62	222	78	136	216	42	944	0	15	439	188	110	431
-	134	1	52	16	172	5	108	10	90	23	50	121	2	191	0	10	3	64	51	121
-	34	9	110	32	166	22	8	52	132	55	86	95	40	753	0	5	437	123	59	310

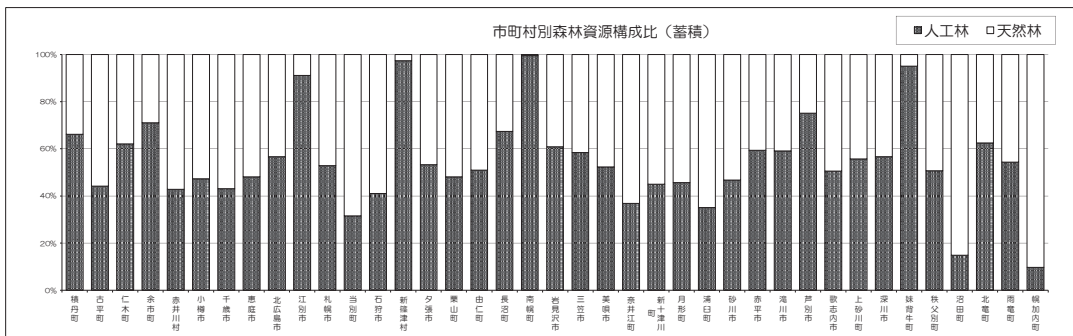

ウ 道有林

区分	森林計画区	後志総合振興局							石狩振興局										
		積丹町	古平町	仁木町	余市町	赤井川村	小樽市	千歳市	恵庭市	北広島市	江別市	札幌市	当別町	石狩市	新篠津村	夕張市	栗山町	由仁町	長沼町
総数	面積	73,908	-	-	-	-	-	-	-	-	56	-	10,350	-	-	1,640	-	3,825	-
	蓄積	9,640	-	-	-	-	-	-	-	9	-	1,301	-	-	320	-	665	-	
計	面積	71,780	-	-	-	-	-	-	-	54	-	10,290	-	-	1,633	-	3,779	-	
	蓄積	9,640	-	-	-	-	-	-	-	9	-	1,301	-	-	320	-	665	-	
計	面積	19,274	-	-	-	-	-	-	-	34	-	2,891	-	-	360	-	703	-	
	蓄積	3,965	-	-	-	-	-	-	-	7	-	604	-	-	94	-	182	-	
計	面積	18,871	-	-	-	-	-	-	-	30	-	2,890	-	-	355	-	703	-	
	蓄積	3,925	-	-	-	-	-	-	-	7	-	604	-	-	93	-	182	-	
広	面積	403	-	-	-	-	-	-	-	4	-	1	-	-	5	-	-	-	
	蓄積	41	-	-	-	-	-	-	-	0	-	0	-	-	1	-	-	-	
計	面積	17,843	-	-	-	-	-	-	-	34	-	2,834	-	-	304	-	665	-	
	蓄積	3,724	-	-	-	-	-	-	-	7	-	589	-	-	85	-	174	-	
育成単層林	面積	17,443	-	-	-	-	-	-	-	30	-	2,833	-	-	298	-	665	-	
	蓄積	3,683	-	-	-	-	-	-	-	7	-	589	-	-	84	-	174	-	
広	面積	399	-	-	-	-	-	-	-	4	-	1	-	-	5	-	-	-	
	蓄積	41	-	-	-	-	-	-	-	0	-	0	-	-	1	-	-	-	
計	面積	1,431	-	-	-	-	-	-	-	-	-	57	-	-	56	-	38	-	
	蓄積	242	-	-	-	-	-	-	-	-	-	15	-	-	9	-	8	-	
育成複層林	面積	1,428	-	-	-	-	-	-	-	-	-	57	-	-	56	-	38	-	
	蓄積	242	-	-	-	-	-	-	-	-	-	15	-	-	9	-	8	-	
広	面積	4	-	-	-	-	-	-	-	-	-	-	-	-	-	-	-	-	
	蓄積	0	-	-	-	-	-	-	-	-	-	-	-	-	-	-	-	-	
計	面積	52,506	-	-	-	-	-	-	-	20	-	7,400	-	-	1,273	-	3,076	-	
	蓄積	5,675	-	-	-	-	-	-	-	1	-	697	-	-	226	-	483	-	
育成単層林	面積	-	-	-	-	-	-	-	-	-	-	-	-	-	-	-	-	-	
	蓄積	-	-	-	-	-	-	-	-	-	-	-	-	-	-	-	-	-	
育成複層林	面積	4,442	-	-	-	-	-	-	-	-	-	464	-	-	164	-	159	-	
	蓄積	502	-	-	-	-	-	-	-	-	-	42	-	-	17	-	26	-	
天然林	面積	48,063	-	-	-	-	-	-	-	20	-	6,936	-	-	1,109	-	2,917	-	
	蓄積	5,173	-	-	-	-	-	-	-	1	-	655	-	-	208	-	457	-	
計	面積	2,128	-	-	-	-	-	-	-	2	-	60	-	-	7	-	45	-	
無立木地	伐採跡地	面積	-	-	-	-	-	-	-	-	-	-	-	-	-	-	-	-	
	未立木地	面積	2,128	-	-	-	-	-	-	-	2	60	-	-	7	-	45	-	

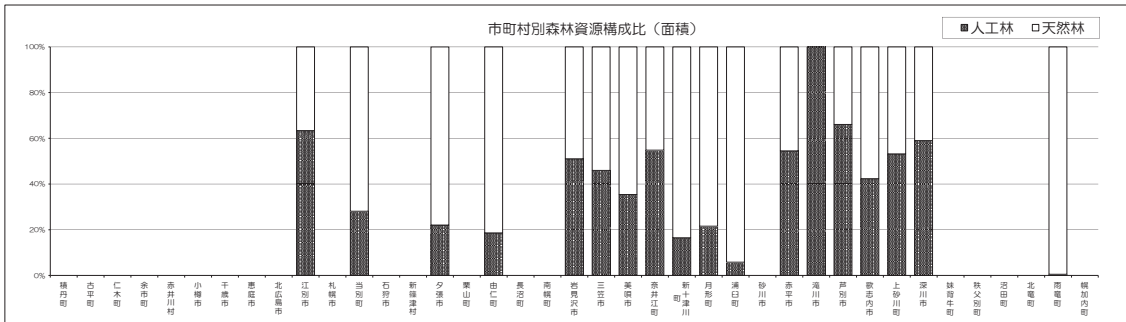

空知総合振興局																			上川総合振興局	
南幌町	苫見沢市	三笠市	美瑛市	奈井江町	新十津川町	月形町	浦臼町	砂川市	赤平市	滝川市	芦別市	歌志内市	上砂川町	深川市	妹背牛町	秩父別町	沼田町	北竜町	雨竜町	幌加内町
-	3,791	1,788	3,441	1,275	24,925	4,752	2,641	-	4,107	7	2,537	1,749	1,701	863	-	-	-	-	4,459	-
-	681	321	501	224	2,844	630	245	-	515	0	416	191	307	128	-	-	-	-	343	-
-	3,682	1,724	3,071	1,232	24,604	4,720	2,628	-	3,693	7	2,528	1,286	1,620	862	-	-	-	-	4,368	-
-	681	321	501	224	2,844	630	245	-	515	0	416	191	307	128	-	-	-	-	343	-
-	1,879	792	1,087	676	4,056	1,017	152	-	2,013	7	1,670	545	862	509	-	-	-	-	22	-
-	421	183	240	160	725	189	22	-	370	0	341	116	212	96	-	-	-	-	3	-
-	1,866	792	1,082	669	3,924	989	134	-	1,961	7	1,599	515	851	483	-	-	-	-	22	-
-	418	183	240	160	715	187	21	-	364	0	329	113	211	94	-	-	-	-	3	-
-	14	1	5	6	132	28	19	-	53	-	71	29	11	26	-	-	-	-	-	-
-	2	0	0	1	10	2	1	-	6	-	12	3	1	1	-	-	-	-	-	-
-	1,713	765	975	628	3,812	940	152	-	1,872	7	1,437	462	770	451	-	-	-	-	22	-
-	393	180	225	152	684	170	22	-	352	0	300	106	191	92	-	-	-	-	3	-
-	1,700	764	974	622	3,680	912	134	-	1,819	7	1,366	433	759	425	-	-	-	-	22	-
-	391	180	224	151	674	167	21	-	346	0	288	103	190	90	-	-	-	-	3	-
-	14	1	1	6	132	28	19	-	53	-	71	29	11	26	-	-	-	-	-	-
-	2	0	0	1	10	2	1	-	6	-	12	3	1	1	-	-	-	-	-	-
-	166	28	112	48	244	77	-	-	141	-	233	82	92	58	-	-	-	-	-	-
-	28	3	15	8	41	20	-	-	18	-	41	10	21	4	-	-	-	-	-	-
-	166	28	108	48	244	77	-	-	141	-	233	82	92	58	-	-	-	-	-	-
-	28	3	15	8	41	20	-	-	18	-	41	10	21	4	-	-	-	-	-	-
-	-	-	4	-	-	-	-	-	-	-	-	-	-	-	-	-	-	-	-	-
-	-	-	0	-	-	-	-	-	-	-	-	-	-	-	-	-	-	-	-	-
-	1,802	932	1,984	557	20,548	3,703	2,475	-	1,680	-	858	741	758	354	-	-	-	-	4,346	-
-	260	138	261	64	2,118	440	223	-	146	-	75	75	95	32	-	-	-	-	341	-
-	-	-	-	-	-	-	-	-	-	-	-	-	-	-	-	-	-	-	-	-
-	-	-	-	-	-	-	-	-	-	-	-	-	-	-	-	-	-	-	-	-
-	92	32	98	-	1,902	99	66	-	285	-	263	101	52	164	-	-	-	-	500	-
-	9	3	10	-	232	11	8	-	26	-	25	14	6	17	-	-	-	-	54	-
-	1,710	900	1,886	557	18,646	3,603	2,409	-	1,395	-	594	640	706	190	-	-	-	-	3,846	-
-	251	134	251	64	1,887	429	215	-	119	-	50	61	89	15	-	-	-	-	286	-
-	110	63	370	42	321	33	13	-	414	1	9	464	81	1	-	-	-	-	92	-
-	-	-	-	-	-	-	-	-	-	-	-	-	-	-	-	-	-	-	-	-
-	110	63	370	42	321	33	13	-	414	1	9	464	81	1	-	-	-	-	92	-

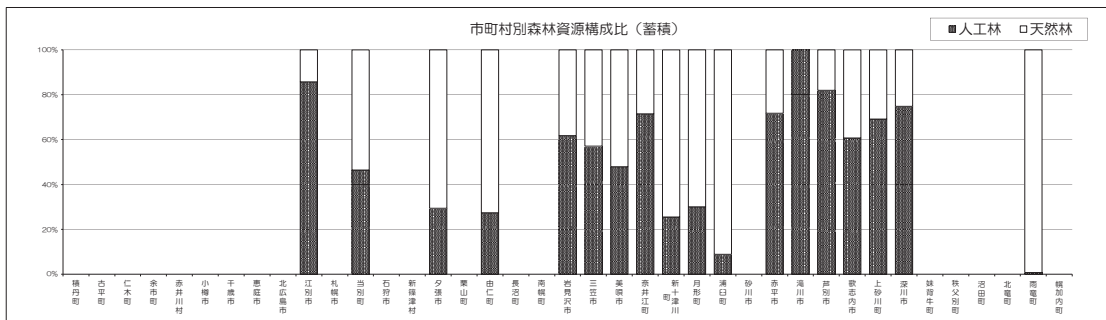

(4) 制限林の種類別面積表
ア 民有林計

区 分	森林計画区	後志総合振興局						石狩振興局											
		網走町	古平町	仁木町	余市町	赤井川村	小樽市	千歳市	恵庭市	北広島市	江別市	札幌市	当別町	石狩市	新篠津村	夕張市	栗山町	由仁町	長沼町
総 数	169,063	1,720	92	17	260	129	6,075	151	63	913	573	2,957	23,693	1,388	160	5,720	3,678	3,984	100
保安林計	148,226	1,489	86	14	252	114	5,977	51	61	735	410	1,540	23,649	1,306	160	5,718	3,678	3,984	100
水 道 かん 養 保 安 林	115,085	1,226	-	-	222	60	5,303	-	11	721	139	735	19,319	132	-	3,169	3,331	1,839	-
土 砂 流 出 防 備 保 安 林	10,948	17	85	14	24	54	18	-	-	-	17	236	171	380	-	1,838	189	1,948	-
土 砂 崩 壊 防 備 保 安 林	252	23	1	-	4	-	15	-	-	5	-	8	3	7	-	14	7	-	-
飛 砂 防 備 保 安 林	41	-	-	-	1	-	-	-	-	-	-	-	-	40	-	-	-	-	-
防 風 保 安 林	1,350	182	-	-	-	-	-	41	39	8	116	141	11	125	160	-	-	85	100
水 害 防 備 保 安 林	-	-	-	-	-	-	-	-	-	-	-	-	-	-	-	-	-	-	-
潮 害 防 備 保 安 林	-	-	-	-	-	-	-	-	-	-	-	-	-	-	-	-	-	-	-
干 害 防 備 保 安 林	2,276	-	-	-	-	-	294	-	-	-	-	-	-	531	-	545	151	113	-
防 雪 保 安 林	-	-	-	-	-	-	-	-	-	-	-	-	-	-	-	-	-	-	-
防 露 保 安 林	-	-	-	-	-	-	-	-	-	-	-	-	-	-	-	-	-	-	-
な だ れ 防 止 保 安 林	33	-	-	-	-	-	-	-	-	-	-	-	-	4	-	26	-	-	-
落 石 防 備 保 安 林	-	-	-	-	-	-	-	-	-	-	-	-	-	-	-	-	-	-	-
防 火 保 安 林	-	-	-	-	-	-	-	-	-	-	-	-	-	-	-	-	-	-	-
魚 つ き 保 安 林	41	41	-	-	-	-	-	-	-	-	-	-	-	-	-	-	-	-	-
航 行 目 標 保 安 林	-	-	-	-	-	-	-	-	-	-	-	-	-	-	-	-	-	-	-
保 健 保 安 林	17,969	-	-	-	-	-	348	10	11	-	139	189	4,146	87	-	127	-	-	-
風 致 保 安 林	230	-	-	-	-	-	-	-	-	-	-	230	-	-	-	-	-	-	-
保 安 施 設 地 区	-	-	-	-	-	-	-	-	-	-	-	-	-	-	-	-	-	-	-
自然公園計	18,617	226	1	-	-	-	57	-	-	-	163	123	-	73	-	-	-	-	-
小 計	80	-	-	-	-	-	-	-	-	-	-	80	-	-	-	-	-	-	-
特別保護地区内の森林	-	-	-	-	-	-	-	-	-	-	-	-	-	-	-	-	-	-	-
第一種特別地域内の森林	8	-	-	-	-	-	-	-	-	-	-	8	-	-	-	-	-	-	-
第二種特別地域内の森林	72	-	-	-	-	-	-	-	-	-	-	72	-	-	-	-	-	-	-
第三種特別地域内の森林	-	-	-	-	-	-	-	-	-	-	-	-	-	-	-	-	-	-	-
地帯区分未定地域内の森林	-	-	-	-	-	-	-	-	-	-	-	-	-	-	-	-	-	-	-
小 計	11,427	226	1	-	-	-	57	-	-	-	-	-	-	73	-	-	-	-	-
特別保護地区内の森林	848	-	-	-	-	-	-	-	-	-	-	-	-	-	-	-	-	-	-
第一種特別地域内の森林	1,833	-	-	-	-	-	-	-	-	-	-	-	-	1	-	-	-	-	-
第二種特別地域内の森林	2,291	-	-	-	-	-	12	-	-	-	-	-	-	-	-	-	-	-	-
第三種特別地域内の森林	6,455	226	1	-	-	-	45	-	-	-	-	-	-	71	-	-	-	-	-
地帯区分未定地域内の森林	-	-	-	-	-	-	-	-	-	-	-	-	-	-	-	-	-	-	-
小 計	7,110	-	-	-	-	-	-	-	-	-	163	43	-	-	-	-	-	-	-
第一種特別地域内の森林	3,626	-	-	-	-	-	-	-	-	-	-	-	-	-	-	-	-	-	-
第二種特別地域内の森林	1,406	-	-	-	-	-	-	-	-	-	160	43	-	-	-	-	-	-	-
第三種特別地域内の森林	2,079	-	-	-	-	-	-	-	-	-	3	-	-	-	-	-	-	-	-
砂 防 指 定 地 域 内 の 森 林	408	5	0	2	8	15	38	-	-	2	-	124	2	2	-	-	-	-	-
鳥獣保護区特別保護地区内の森林	329	-	-	-	-	-	-	-	-	-	-	-	42	-	-	-	-	-	-
文化財保護法による史跡名勝天然記念物に係る指定地等内の森林	110	-	-	-	0	-	-	100	2	-	-	-	-	7	-	-	-	-	-
都市計画法による風致地区内の森林	1,141	-	-	-	-	-	-	-	-	-	-	1,141	-	-	-	-	-	-	-
急傾斜地崩壊危険区域内の森林	22	-	4	-	-	-	3	-	-	-	-	2	-	-	-	2	-	-	-
林業種苗法による特別母樹林又は特別母樹林に係る森林	-	-	-	-	-	-	-	-	-	-	-	-	-	-	-	-	-	-	-
自然環境保全法による自然環境保全地域の特別地区内の森林	-	-	-	-	-	-	-	-	-	-	-	-	-	-	-	-	-	-	-
自然環境保全法による北海道自然環境保全地域の特別地区内の森林	-	-	-	-	-	-	-	-	-	-	-	-	-	-	-	-	-	-	-
都市緑地保全法による緑地保全地区内の森林	204	-	-	-	-	-	-	-	-	177	-	27	-	-	-	-	-	-	-
その他	6	-	-	-	-	-	-	-	-	-	-	-	-	-	-	-	-	-	-

注) 重複して指定されている場合があるので「(2) 制限林の種類別面積表」と合わないことがある。

空知総合振興局

上川総合振興局

南幌町	岩見沢市	三笠市	美幌市	奈井江町	新十津川町	月形町	浦臼町	砂川市	赤平市	滝川市	戸別市	歌志内市	上砂川町	深川市	妹背牛町	秩父別町	沼田町	北竜町	雨竜町	幌加内町	
895	5,479	3,170	4,761	2,496	36,469	5,595	2,690	1,473	3,810	425	3,005	1,290	6,718	3,335	581	681	11,916	-	10,685	11,916	
894	5,473	3,166	4,760	2,443	29,444	5,565	2,686	1,467	3,810	419	2,990	1,288	6,690	3,305	581	681	8,374	-	6,493	8,374	
177	5,153	2,936	4,634	2,202	26,149	5,075	2,628	1,272	2,548	104	2,206	81	5,293	3,202	335	642	4,960	-	4,319	4,960	
339	208	55	96	204	172	13	51	66	1,196	207	776	1,085	989	96	235	31	-	-	138	-	
26	16	-	-	37	3	-	7	4	8	20	7	8	1	8	11	8	-	-	-	-	
-	-	-	-	-	-	-	-	-	-	-	-	-	-	-	-	-	-	-	-	-	
107	-	175	-	-	39	-	-	-	14	7	-	-	-	-	-	-	-	-	-	-	
-	-	-	-	-	-	-	-	-	-	-	-	-	-	-	-	-	-	-	-	-	
-	-	-	-	-	-	-	-	-	-	-	-	-	-	-	-	-	-	-	-	-	
129	-	-	-	-	-	-	-	112	12	-	-	-	391	-	-	-	-	-	-	-	
-	-	-	-	-	-	-	-	-	-	-	-	-	-	-	-	-	-	-	-	-	
-	-	-	-	-	-	-	-	-	-	-	-	-	-	-	-	-	-	-	-	-	
-	0	-	-	-	-	-	-	-	-	-	-	-	3	-	-	-	-	-	-	-	
-	-	-	-	-	-	-	-	-	-	-	-	-	-	-	-	-	-	-	-	-	
-	-	-	-	-	-	-	-	-	-	-	-	-	-	-	-	-	-	-	-	-	
-	-	-	-	-	-	-	-	-	-	-	-	-	-	-	-	-	-	-	-	-	
116	95	-	30	-	3,080	477	-	12	32	81	-	114	13	-	-	-	3,414	-	2,036	3,414	
-	-	-	-	-	-	-	-	-	-	-	-	-	-	-	-	-	-	-	-	-	
-	-	-	-	-	-	-	-	-	-	-	-	-	-	-	-	-	-	-	-	-	
-	-	-	-	-	7,002	-	-	-	-	-	-	-	-	-	-	-	-	3,452	-	4,067	3,452
-	-	-	-	-	-	-	-	-	-	-	-	-	-	-	-	-	-	-	-	-	
-	-	-	-	-	-	-	-	-	-	-	-	-	-	-	-	-	-	-	-	-	
-	-	-	-	-	-	-	-	-	-	-	-	-	-	-	-	-	-	-	-	-	
-	-	-	-	-	-	-	-	-	-	-	-	-	-	-	-	-	-	-	-	-	
-	-	-	-	-	7,002	-	-	-	-	-	-	-	-	-	-	-	-	-	-	4,067	-
-	-	-	-	-	225	-	-	-	-	-	-	-	-	-	-	-	-	-	-	623	-
-	-	-	-	-	1,106	-	-	-	-	-	-	-	-	-	-	-	-	-	-	726	-
-	-	-	-	-	1,496	-	-	-	-	-	-	-	-	-	-	-	-	-	-	782	-
-	-	-	-	-	4,175	-	-	-	-	-	-	-	-	-	-	-	-	-	-	1,937	-
-	-	-	-	-	-	-	-	-	-	-	-	-	-	-	-	-	-	-	-	-	
-	-	-	-	-	-	-	-	-	-	-	-	-	-	-	-	-	3,452	-	-	3,452	
-	-	-	-	-	-	-	-	-	-	-	-	-	-	-	-	-	1,813	-	-	1,813	
-	-	-	-	-	-	-	-	-	-	-	-	-	-	-	-	-	601	-	-	601	
-	-	-	-	-	-	-	-	-	-	-	-	-	-	-	-	-	1,038	-	-	1,038	
1	6	4	1	52	24	31	5	7	-	-	6	2	28	29	-	-	0	-	16	0	
-	-	-	-	-	-	-	-	-	-	-	-	-	-	-	-	-	90	-	108	90	
-	-	-	-	-	-	-	-	-	-	-	-	-	-	-	-	-	-	-	-	-	
-	-	-	-	-	-	-	-	-	-	-	-	-	-	-	-	-	-	-	-	-	
-	1	-	-	-	-	-	-	-	-	-	10	-	-	-	-	-	-	-	-	-	
-	-	-	-	-	-	-	-	-	-	-	-	-	-	-	-	-	-	-	-	-	
-	-	-	-	-	-	-	-	-	-	-	-	-	-	-	-	-	-	-	-	-	
-	-	-	-	-	-	-	-	-	-	-	-	-	-	-	-	-	-	-	-	-	
-	-	-	-	-	-	-	-	-	-	6	-	-	-	-	-	-	-	-	-	-	

イ 一般民有林

区 分	森林計画区	後志総合振興局						石狩振興局											
		積丹町	古平町	仁木町	余市町	赤井川村	小樽市	千歳市	恵庭市	北広島市	江別市	札幌市	当別町	石狩市	新篠津村	夕張市	栗山町	由仁町	長沼町
総 数	80,250	1,720	92	17	260	129	6,075	151	63	913	405	2,957	13,356	1,388	160	4,087	3,678	85	100
保安林計	70,697	1,489	86	14	252	114	5,977	51	61	735	298	1,540	13,314	1,306	160	4,085	3,678	85	100
水 道 かん 養 保 安 林	50,026	1,226	-	-	222	60	5,303	-	11	721	83	735	8,984	132	-	3,169	3,331	-	-
土 砂 流 出 防 備 保 安 林	4,146	17	85	14	24	54	18	-	-	-	17	236	171	380	-	205	189	-	-
土 砂 崩 壊 防 備 保 安 林	243	23	1	-	4	-	15	-	-	5	-	8	3	7	-	14	7	-	-
飛 砂 防 備 保 安 林	41	-	-	-	1	-	-	-	-	-	-	-	-	40	-	-	-	-	-
防 風 保 安 林	1,343	182	-	-	-	-	-	41	39	8	116	141	11	125	160	-	-	85	100
水 害 防 備 保 安 林		-	-	-	-	-	-	-	-	-	-	-	-	-	-	-	-	-	-
潮 害 防 備 保 安 林		-	-	-	-	-	-	-	-	-	-	-	-	-	-	-	-	-	-
干 害 防 備 保 安 林	2,164	-	-	-	-	-	294	-	-	-	-	-	-	531	-	545	151	-	-
防 雪 保 安 林		-	-	-	-	-	-	-	-	-	-	-	-	-	-	-	-	-	-
防 霧 保 安 林		-	-	-	-	-	-	-	-	-	-	-	-	-	-	-	-	-	-
な だ れ 防 止 保 安 林	33	-	-	-	-	-	-	-	-	-	-	-	-	4	-	26	-	-	-
落 石 防 備 保 安 林		-	-	-	-	-	-	-	-	-	-	-	-	-	-	-	-	-	-
防 火 保 安 林		-	-	-	-	-	-	-	-	-	-	-	-	-	-	-	-	-	-
魚 つ き 保 安 林	41	41	-	-	-	-	-	-	-	-	-	-	-	-	-	-	-	-	-
航 行 目 標 保 安 林		-	-	-	-	-	-	-	-	-	-	-	-	-	-	-	-	-	-
保 健 保 安 林	12,432	-	-	-	-	-	348	10	11	-	83	189	4,146	87	-	127	-	-	-
風 致 保 安 林	230	-	-	-	-	-	-	-	-	-	-	230	-	-	-	-	-	-	-
保 安 施 設 地 区		-	-	-	-	-	-	-	-	-	-	-	-	-	-	-	-	-	-
自然公園計	7,492	226	1	-	-	-	57	-	-	-	107	123	-	73	-	-	-	-	-
小 計	80	-	-	-	-	-	-	-	-	-	-	80	-	-	-	-	-	-	-
特別保護地区内の森林		-	-	-	-	-	-	-	-	-	-	-	-	-	-	-	-	-	-
第一種特別地域内の森林	8	-	-	-	-	-	-	-	-	-	-	8	-	-	-	-	-	-	-
第二種特別地域内の森林	72	-	-	-	-	-	-	-	-	-	-	72	-	-	-	-	-	-	-
第三種特別地域内の森林		-	-	-	-	-	-	-	-	-	-	-	-	-	-	-	-	-	-
地帯区分未定地域内の森林		-	-	-	-	-	-	-	-	-	-	-	-	-	-	-	-	-	-
小 計	357	226	1	-	-	-	57	-	-	-	-	-	-	73	-	-	-	-	-
特別保護地区内の森林		-	-	-	-	-	-	-	-	-	-	-	-	-	-	-	-	-	-
第一種特別地域内の森林	1	-	-	-	-	-	-	-	-	-	-	-	-	1	-	-	-	-	-
第二種特別地域内の森林	12	-	-	-	-	-	12	-	-	-	-	-	-	-	-	-	-	-	-
第三種特別地域内の森林	344	226	1	-	-	-	45	-	-	-	-	-	-	71	-	-	-	-	-
地帯区分未定地域内の森林		-	-	-	-	-	-	-	-	-	-	-	-	-	-	-	-	-	-
小 計	7,055	-	-	-	-	-	-	-	-	-	107	43	-	-	-	-	-	-	-
第一種特別地域内の森林	3,626	-	-	-	-	-	-	-	-	-	-	-	-	-	-	-	-	-	-
第二種特別地域内の森林	1,350	-	-	-	-	-	-	-	-	-	104	43	-	-	-	-	-	-	-
第三種特別地域内の森林	2,079	-	-	-	-	-	-	-	-	-	3	-	-	-	-	-	-	-	-
砂 防 指 定 地 域 内 の 森 林	356	5	0	2	8	15	38	-	-	2	-	124	1	2	-	-	-	-	-
鳥獣保護区特別保護地区内の森林	221	-	-	-	-	-	-	-	-	-	-	-	42	-	-	-	-	-	-
文化財保護法による史跡名勝天然記念物に係る指定地等内の森林	110	-	-	-	0	-	-	100	2	-	-	-	7	-	-	-	-	-	-
都市計画法による風致地区内の森林	1,141	-	-	-	-	-	-	-	-	-	-	1,141	-	-	-	-	-	-	-
急傾斜地崩壊危険区域内の森林	22	-	4	-	-	-	3	-	-	-	-	2	-	-	-	2	-	-	-
林業種苗法による特別母樹林又は特別母樹林に係る森林		-	-	-	-	-	-	-	-	-	-	-	-	-	-	-	-	-	-
自然環境保全法による自然環境保全地域の特別地区内の森林		-	-	-	-	-	-	-	-	-	-	-	-	-	-	-	-	-	-
自然環境保全法による北海道自然環境保全地域の特別地区内の森林		-	-	-	-	-	-	-	-	-	-	-	-	-	-	-	-	-	-
都市緑地保全法による緑地保全地区内の森林	204	-	-	-	-	-	-	-	-	177	-	27	-	-	-	-	-	-	-
その他	6	-	-	-	-	-	-	-	-	-	-	-	-	-	-	-	-	-	-

注) 重複して指定されている場合があるので「(2) 制限林種過林別森林資源表」と合わないときがある。

空知総合振興局

南幌町	岩見沢市	三笠市	美瑛市	奈井江町	新十津川町	月形町	浦臼町	砂川市	赤平市	滝川市	戸別市	歌志内市	上砂川町	深川市	妹背牛町	秩父別町	沼田町	北竜町	雨竜町	上川総合振興局
895	1,781	1,432	1,580	1,260	1,744	404	58	1,473	333	411	487	92	5,093	2,477	581	681	11,916	-	-	11,916
894	1,779	1,427	1,580	1,208	1,742	374	58	1,467	333	404	471	92	5,065	2,448	581	681	8,374	-	-	8,374
177	1,478	1,198	1,460	967	1,411	361	-	1,272	296	104	334	81	3,668	2,344	335	642	4,960	-	-	4,960
339	208	55	96	204	12	13	51	66	-	207	130	4	989	96	235	31	-	-	-	-
26	16	-	-	37	3	-	7	4	-	20	7	7	1	8	11	8	-	-	-	-
-	-	-	-	-	-	-	-	-	-	-	-	-	-	-	-	-	-	-	-	-
107	-	175	-	-	39	-	-	-	14	-	-	-	-	-	-	-	-	-	-	-
-	-	-	-	-	-	-	-	-	-	-	-	-	-	-	-	-	-	-	-	-
-	-	-	-	-	-	-	-	-	-	-	-	-	-	-	-	-	-	-	-	-
129	-	-	-	-	-	-	-	112	12	-	-	-	391	-	-	-	-	-	-	-
-	-	-	-	-	-	-	-	-	-	-	-	-	-	-	-	-	-	-	-	-
-	-	-	-	-	-	-	-	-	-	-	-	-	-	-	-	-	-	-	-	-
-	0	-	-	-	-	-	-	-	-	-	-	-	3	-	-	-	-	-	-	-
-	-	-	-	-	-	-	-	-	-	-	-	-	-	-	-	-	-	-	-	-
-	-	-	-	-	-	-	-	-	-	-	-	-	-	-	-	-	-	-	-	-
-	-	-	-	-	-	-	-	-	-	-	-	-	-	-	-	-	-	-	-	-
116	76	-	25	-	276	-	-	12	12	74	-	-	13	-	-	-	3,414	-	-	3,414
-	-	-	-	-	-	-	-	-	-	-	-	-	-	-	-	-	-	-	-	-
-	-	-	-	-	-	-	-	-	-	-	-	-	-	-	-	-	-	-	-	-
-	-	-	-	-	-	-	-	-	-	-	-	-	-	-	-	-	3,452	-	-	3,452
-	-	-	-	-	-	-	-	-	-	-	-	-	-	-	-	-	-	-	-	-
-	-	-	-	-	-	-	-	-	-	-	-	-	-	-	-	-	-	-	-	-
-	-	-	-	-	-	-	-	-	-	-	-	-	-	-	-	-	-	-	-	-
-	-	-	-	-	-	-	-	-	-	-	-	-	-	-	-	-	-	-	-	-
-	-	-	-	-	-	-	-	-	-	-	-	-	-	-	-	-	-	-	-	-
-	-	-	-	-	-	-	-	-	-	-	-	-	-	-	-	-	-	-	-	-
-	-	-	-	-	-	-	-	-	-	-	-	-	-	-	-	-	-	-	-	-
-	-	-	-	-	-	-	-	-	-	-	-	-	-	-	-	-	3,452	-	-	3,452
-	-	-	-	-	-	-	-	-	-	-	-	-	-	-	-	-	1,813	-	-	1,813
-	-	-	-	-	-	-	-	-	-	-	-	-	-	-	-	-	601	-	-	601
-	-	-	-	-	-	-	-	-	-	-	-	-	-	-	-	-	1,038	-	-	1,038
1	1	4	-	52	2	31	-	7	-	-	6	-	28	29	-	-	0	-	-	0
-	-	-	-	-	-	-	-	-	-	-	-	-	-	-	-	-	90	-	-	90
-	-	-	-	-	-	-	-	-	-	-	-	-	-	-	-	-	-	-	-	-
-	-	-	-	-	-	-	-	-	-	-	-	-	-	-	-	-	-	-	-	-
-	1	-	-	-	-	-	-	-	-	-	10	-	-	-	-	-	-	-	-	-
-	-	-	-	-	-	-	-	-	-	-	-	-	-	-	-	-	-	-	-	-
-	-	-	-	-	-	-	-	-	-	-	-	-	-	-	-	-	-	-	-	-
-	-	-	-	-	-	-	-	-	-	-	-	-	-	-	-	-	-	-	-	-
-	-	-	-	-	-	-	-	-	-	6	-	-	-	-	-	-	-	-	-	-

ウ 道有林

区 分	森林計画区	後志総合振興局						石狩振興局										
		補内町	古平町	仁木町	余市町	赤井川村	小樽市	千歳市	恵庭市	北広島市	江別市	札幌市	当別町	石狩市	新篠津村	夕張市	栗山町	由仁町
総 数	88,813	-	-	-	-	-	-	-	-	167	-	10,337	-	-	1,633	-	3,899	-
保安林計	77,528	-	-	-	-	-	-	-	-	111	-	10,336	-	-	1,633	-	3,899	-
水 道 かん 養 保 安 林	65,059	-	-	-	-	-	-	-	-	56	-	10,336	-	-	-	-	1,839	-
土 砂 流 出 防 備 保 安 林	6,803	-	-	-	-	-	-	-	-	-	-	-	-	1,633	-	1,948	-	-
土 砂 崩 壊 防 備 保 安 林	9	-	-	-	-	-	-	-	-	-	-	-	-	-	-	-	-	-
飛 砂 防 備 保 安 林	-	-	-	-	-	-	-	-	-	-	-	-	-	-	-	-	-	-
防 風 保 安 林	7	-	-	-	-	-	-	-	-	-	-	-	-	-	-	-	-	-
水 害 防 備 保 安 林	-	-	-	-	-	-	-	-	-	-	-	-	-	-	-	-	-	-
潮 害 防 備 保 安 林	-	-	-	-	-	-	-	-	-	-	-	-	-	-	-	-	-	-
干 害 防 備 保 安 林	113	-	-	-	-	-	-	-	-	-	-	-	-	-	-	-	113	-
防 雪 保 安 林	-	-	-	-	-	-	-	-	-	-	-	-	-	-	-	-	-	-
防 霧 保 安 林	-	-	-	-	-	-	-	-	-	-	-	-	-	-	-	-	-	-
な だ れ 防 止 保 安 林	-	-	-	-	-	-	-	-	-	-	-	-	-	-	-	-	-	-
落 石 防 備 保 安 林	-	-	-	-	-	-	-	-	-	-	-	-	-	-	-	-	-	-
防 火 保 安 林	-	-	-	-	-	-	-	-	-	-	-	-	-	-	-	-	-	-
魚 つ き 保 安 林	-	-	-	-	-	-	-	-	-	-	-	-	-	-	-	-	-	-
航 行 目 標 保 安 林	-	-	-	-	-	-	-	-	-	-	-	-	-	-	-	-	-	-
保 健 保 安 林	5,538	-	-	-	-	-	-	-	-	56	-	-	-	-	-	-	-	-
風 致 保 安 林	-	-	-	-	-	-	-	-	-	-	-	-	-	-	-	-	-	-
保 安 施 設 地 区	-	-	-	-	-	-	-	-	-	-	-	-	-	-	-	-	-	-
自然公園計	11,125	-	-	-	-	-	-	-	-	56	-	-	-	-	-	-	-	-
小 計	-	-	-	-	-	-	-	-	-	-	-	-	-	-	-	-	-	-
特別保護地区内の森林	-	-	-	-	-	-	-	-	-	-	-	-	-	-	-	-	-	-
第一種特別地域内の森林	-	-	-	-	-	-	-	-	-	-	-	-	-	-	-	-	-	-
第二種特別地域内の森林	-	-	-	-	-	-	-	-	-	-	-	-	-	-	-	-	-	-
第三種特別地域内の森林	-	-	-	-	-	-	-	-	-	-	-	-	-	-	-	-	-	-
地帯区分未定地域内の森林	-	-	-	-	-	-	-	-	-	-	-	-	-	-	-	-	-	-
小 計	11,070	-	-	-	-	-	-	-	-	-	-	-	-	-	-	-	-	-
特別保護地区内の森林	848	-	-	-	-	-	-	-	-	-	-	-	-	-	-	-	-	-
第一種特別地域内の森林	1,832	-	-	-	-	-	-	-	-	-	-	-	-	-	-	-	-	-
第二種特別地域内の森林	2,279	-	-	-	-	-	-	-	-	-	-	-	-	-	-	-	-	-
第三種特別地域内の森林	6,111	-	-	-	-	-	-	-	-	-	-	-	-	-	-	-	-	-
地帯区分未定地域内の森林	-	-	-	-	-	-	-	-	-	-	-	-	-	-	-	-	-	-
小 計	56	-	-	-	-	-	-	-	-	56	-	-	-	-	-	-	-	-
第一種特別地域内の森林	-	-	-	-	-	-	-	-	-	-	-	-	-	-	-	-	-	-
第二種特別地域内の森林	56	-	-	-	-	-	-	-	-	56	-	-	-	-	-	-	-	-
第三種特別地域内の森林	-	-	-	-	-	-	-	-	-	-	-	-	-	-	-	-	-	-
砂 防 指 定 地 域 内 の 森 林	51	-	-	-	-	-	-	-	-	-	-	1	-	-	-	-	-	-
鳥獣保護区特別保護地区内の森林	108	-	-	-	-	-	-	-	-	-	-	-	-	-	-	-	-	-
文化財保護法による史跡名勝天然記念物に係る指定地等内の森林	-	-	-	-	-	-	-	-	-	-	-	-	-	-	-	-	-	-
都市計画法による風致地区内の森林	-	-	-	-	-	-	-	-	-	-	-	-	-	-	-	-	-	-
急傾斜地崩壊危険区域内の森林	-	-	-	-	-	-	-	-	-	-	-	-	-	-	-	-	-	-
林業種苗法による特別母樹林又は特別母樹林に係る森林	-	-	-	-	-	-	-	-	-	-	-	-	-	-	-	-	-	-
自然環境保全法による自然環境保全地域の特別地区内の森林	-	-	-	-	-	-	-	-	-	-	-	-	-	-	-	-	-	-
自然環境保全法による北海道自然環境保全地域の特別地区内の森林	-	-	-	-	-	-	-	-	-	-	-	-	-	-	-	-	-	-
都市緑地保全法による緑地保全地区内の森林	-	-	-	-	-	-	-	-	-	-	-	-	-	-	-	-	-	-
その他	-	-	-	-	-	-	-	-	-	-	-	-	-	-	-	-	-	-

注) 重複して指定されている場合があるので「(2) 制限林道過林別森林員数表」と合わないときがある。

空知総合振興局

上川総合振興局

南幌町	岩見沢市	三笠市	美幌市	赤井江町	新十津川町	月形町	滝臼町	砂川市	赤平市	滝川市	芦別市	歌志内市	上砂川町	深川市	妹背牛町	秩父別町	沼田町	北竜町	雨竜町	幌加内町	
-	3,698	1,738	3,181	1,236	34,726	5,191	2,633	-	3,477	14	2,518	1,198	1,625	858	-	-	-	-	-	10,685	-
-	3,693	1,738	3,180	1,236	27,702	5,191	2,628	-	3,477	14	2,518	1,196	1,625	858	-	-	-	-	-	6,493	-
-	3,675	1,738	3,174	1,236	24,738	4,714	2,628	-	2,252	-	1,872	-	1,625	858	-	-	-	-	-	4,319	-
-	-	-	-	-	160	-	-	-	1,196	-	646	1,082	-	-	-	-	-	-	-	138	-
-	-	-	-	-	-	-	-	-	8	-	-	1	-	-	-	-	-	-	-	-	-
-	-	-	-	-	-	-	-	-	-	-	-	-	-	-	-	-	-	-	-	-	-
-	-	-	-	-	-	-	-	-	-	7	-	-	-	-	-	-	-	-	-	-	-
-	-	-	-	-	-	-	-	-	-	-	-	-	-	-	-	-	-	-	-	-	-
-	-	-	-	-	-	-	-	-	-	-	-	-	-	-	-	-	-	-	-	-	-
-	-	-	-	-	-	-	-	-	-	-	-	-	-	-	-	-	-	-	-	-	-
-	-	-	-	-	-	-	-	-	-	-	-	-	-	-	-	-	-	-	-	-	-
-	-	-	-	-	-	-	-	-	-	-	-	-	-	-	-	-	-	-	-	-	-
-	-	-	-	-	-	-	-	-	-	-	-	-	-	-	-	-	-	-	-	-	-
-	-	-	-	-	-	-	-	-	-	-	-	-	-	-	-	-	-	-	-	-	-
-	19	-	6	-	2,804	477	-	-	20	7	-	114	-	-	-	-	-	-	-	2,036	-
-	-	-	-	-	-	-	-	-	-	-	-	-	-	-	-	-	-	-	-	-	-
-	-	-	-	-	-	-	-	-	-	-	-	-	-	-	-	-	-	-	-	-	-
-	-	-	-	-	7,002	-	-	-	-	-	-	-	-	-	-	-	-	-	-	4,067	-
-	-	-	-	-	-	-	-	-	-	-	-	-	-	-	-	-	-	-	-	-	-
-	-	-	-	-	-	-	-	-	-	-	-	-	-	-	-	-	-	-	-	-	-
-	-	-	-	-	-	-	-	-	-	-	-	-	-	-	-	-	-	-	-	-	-
-	-	-	-	-	-	-	-	-	-	-	-	-	-	-	-	-	-	-	-	-	-
-	-	-	-	-	-	-	-	-	-	-	-	-	-	-	-	-	-	-	-	-	-
-	-	-	-	-	7,002	-	-	-	-	-	-	-	-	-	-	-	-	-	-	-	4,067
-	-	-	-	-	225	-	-	-	-	-	-	-	-	-	-	-	-	-	-	-	623
-	-	-	-	-	1,106	-	-	-	-	-	-	-	-	-	-	-	-	-	-	-	726
-	-	-	-	-	1,496	-	-	-	-	-	-	-	-	-	-	-	-	-	-	-	782
-	-	-	-	-	4,175	-	-	-	-	-	-	-	-	-	-	-	-	-	-	-	1,937
-	-	-	-	-	-	-	-	-	-	-	-	-	-	-	-	-	-	-	-	-	-
-	-	-	-	-	-	-	-	-	-	-	-	-	-	-	-	-	-	-	-	-	-
-	-	-	-	-	-	-	-	-	-	-	-	-	-	-	-	-	-	-	-	-	-
-	-	-	-	-	-	-	-	-	-	-	-	-	-	-	-	-	-	-	-	-	-
-	-	-	-	-	-	-	-	-	-	-	-	-	-	-	-	-	-	-	-	-	-
-	5	-	1	-	22	-	5	-	-	-	-	2	-	-	-	-	-	-	-	-	16
-	-	-	-	-	-	-	-	-	-	-	-	-	-	-	-	-	-	-	-	-	108
-	-	-	-	-	-	-	-	-	-	-	-	-	-	-	-	-	-	-	-	-	-
-	-	-	-	-	-	-	-	-	-	-	-	-	-	-	-	-	-	-	-	-	-
-	-	-	-	-	-	-	-	-	-	-	-	-	-	-	-	-	-	-	-	-	-
-	-	-	-	-	-	-	-	-	-	-	-	-	-	-	-	-	-	-	-	-	-
-	-	-	-	-	-	-	-	-	-	-	-	-	-	-	-	-	-	-	-	-	-
-	-	-	-	-	-	-	-	-	-	-	-	-	-	-	-	-	-	-	-	-	-
-	-	-	-	-	-	-	-	-	-	-	-	-	-	-	-	-	-	-	-	-	-
-	-	-	-	-	-	-	-	-	-	-	-	-	-	-	-	-	-	-	-	-	-
-	-	-	-	-	-	-	-	-	-	-	-	-	-	-	-	-	-	-	-	-	-
-	-	-	-	-	-	-	-	-	-	-	-	-	-	-	-	-	-	-	-	-	-
-	-	-	-	-	-	-	-	-	-	-	-	-	-	-	-	-	-	-	-	-	-
-	-	-	-	-	-	-	-	-	-	-	-	-	-	-	-	-	-	-	-	-	-
-	-	-	-	-	-	-	-	-	-	-	-	-	-	-	-	-	-	-	-	-	-
-	-	-	-	-	-	-	-	-	-	-	-	-	-	-	-	-	-	-	-	-	-
-	-	-	-	-	-	-	-	-	-	-	-	-	-	-	-	-	-	-	-	-	-
-	-	-	-	-	-	-	-	-	-	-	-	-	-	-	-	-	-	-	-	-	-

(5) 制限林普通林別森林資源表

単位 面積:ha、蓄積:千m³

区 分		民有林計			一般民有林			道 有 林				
		計	制限林	普通林	計	制限林	普通林	計	制限林	普通林		
總 数	面積	294,039	126,661	167,378	220,131	54,685	165,446	73,908	71,976	1,932		
	蓄積	43,267	19,320	23,946	33,627	9,767	23,859	9,640	9,553	87		
立 木 地	計	面積	286,237	124,586	161,651	214,457	53,503	160,954	71,780	71,083	697	
		蓄積	43,267	19,320	23,946	33,627	9,767	23,859	9,640	9,553	87	
	計	面積	84,153	38,670	45,483	64,879	19,776	45,103	19,274	18,894	380	
			蓄積	18,702	8,398	10,304	14,736	4,503	10,233	3,965	3,895	70
		針	面積	79,654	37,303	42,352	60,784	18,809	41,975	18,871	18,494	377
			蓄積	17,955	8,189	9,767	14,031	4,334	9,697	3,925	3,855	70
	広	面積	4,499	1,368	3,131	4,095	968	3,128	403	400	3	
		蓄積	747	209	537	706	169	537	41	40	0	
	育成単層林	計	面積	78,917	35,731	43,186	61,074	18,214	42,861	17,843	17,518	325
			蓄積	17,736	7,888	9,848	14,013	4,225	9,788	3,724	3,663	61
		針	面積	74,572	34,409	40,163	57,129	17,288	39,841	17,443	17,121	322
			蓄積	17,007	7,683	9,324	13,324	4,061	9,264	3,683	3,622	60
	広	面積	4,345	1,323	3,022	3,946	926	3,019	399	396	3	
		蓄積	729	205	525	688	164	524	41	40	0	
	育成複層林	計	面積	5,236	2,939	2,297	3,805	1,563	2,242	1,431	1,376	55
			蓄積	966	510	455	724	278	446	242	232	10
		針	面積	5,082	2,894	2,188	3,655	1,521	2,134	1,428	1,373	55
			蓄積	948	506	443	706	273	433	242	232	10
	広	面積	154	45	108	150	41	108	4	4	-	
		蓄積	17	5	13	17	5	13	0	0	-	
天 然 林	計	面積	202,084	85,916	116,168	149,578	33,727	115,852	52,506	52,189	316	
		蓄積	24,565	10,922	13,643	18,890	5,264	13,626	5,675	5,658	17	
	育成単層林	面積	7	-	7	7	-	7	-	-	-	
		蓄積	0	-	0	0	-	0	-	-	-	
	育成複層林	面積	26,383	9,534	16,849	21,941	5,096	16,844	4,442	4,438	4	
		蓄積	3,953	1,645	2,307	3,451	1,145	2,306	502	501	1	
天然生林	面積	175,694	76,382	99,312	127,630	28,630	99,000	48,063	47,751	312		
	蓄積	20,612	9,277	11,335	15,439	4,119	11,320	5,173	5,157	15		
無立木地	計	面積	7,802	2,075	5,727	5,674	1,182	4,491	2,128	892	1,236	
	伐採跡地	面積	2,195	66	2,129	2,195	66	2,129	-	-	-	
	未立木地	面積	5,607	2,009	3,599	3,479	1,116	2,363	2,128	892	1,236	

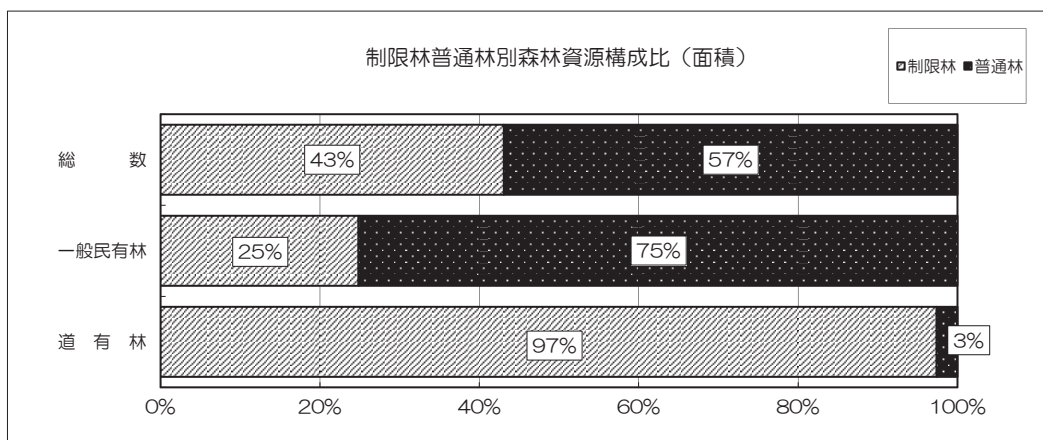

(6) 特定保安林の指定状況(民有林計)

単位 面積:ha

区 分	特定保安林					要整備森林		備 考
	番号	面積				箇所数	面積	
		計	人工林	天然林	その他			
総 数		657	392	262	3	9	20	
深川市	69	657	392	262	3	9	20	

(注1) 要整備森林の箇所数は、当該特定保安林の区域内の要整備森林の小班数を表す。

(注2) 令和5年4月1日現在。

(7) 荒廃地等の面積(民有林計)

単位 面積:ha

区 分		山地災害危険地区	
		荒廃地	荒廃危険地
総 数		613	11,214
後志	積丹町	17	330
	古平町	13	83
	仁木町	19	111
	余市町	12	80
	赤井川村	135	907
	小樽市	20	258
石狩	千歳市	-	11
	恵庭市	-	33
	北広島市	-	71
	江別市	-	29
	札幌市	11	995
	当別町	8	639
	石狩市	5	755
	新篠津村	-	-
空知	夕張市	18	806
	栗山町	15	231
	由仁町	-	669
	長沼町	-	-
	南幌町	-	-
	岩見沢市	29	628
	三笠市	15	428
	美唄市	62	432
	奈井江町	21	341
	新十津川町	34	881
	月形町	15	205
	浦臼町	7	158
	砂川市	9	112
	赤平市	56	433
	滝川市	2	6
	芦別市	35	451
	歌志内市	34	344
	上砂川町	-	173
	深川市	7	75
	妹背牛町	-	-
	秩父別町	-	-
沼田町	9	142	
北竜町	-	257	
雨竜町	5	140	
上川	幌加内町	-	-

(注) 治山課調べによる。

3 林業の動向

(1)保有山林規模別・在村不在村別林家数及び面積(一般民有林のみ)

単位 林家数人、面積ha

区分	在村・不在村	計		1ha未満		1～5ha未満		5～10ha未満		10～50ha未満		50ha以上		
		林家数	面積	林家数	面積	林家数	面積	林家数	面積	林家数	面積	林家数	面積	
総数	計	19,791	220,131	7,151	3,225	8,010	20,482	2,593	17,861	1,682	31,980	355	146,582	
	在	13,445	110,748	5,158	2,334	5,452	13,684	1,610	11,183	1,038	19,612	187	63,936	
	不在	6,346	109,384	1,993	892	2,558	6,799	983	6,679	644	12,369	168	82,646	
後志	積丹町	計	917	4,679	515	206	300	643	62	415	30	597	10	2,818
		在	482	1,944	298	119	142	322	31	207	10	201	1	1,094
		不在	435	2,735	217	87	158	321	31	207	20	395	9	1,725
	古平町	計	514	3,014	232	96	176	436	57	416	41	820	8	1,246
		在	299	1,424	163	65	90	218	27	193	16	335	3	613
		不在	215	1,591	69	32	86	218	30	223	25	485	5	633
	仁木町	計	634	3,889	193	97	314	800	74	548	46	871	7	1,573
		在	437	2,163	137	68	222	558	52	389	23	406	3	743
		不在	197	1,726	56	29	92	242	22	158	23	465	4	830
	余市町	計	996	3,241	492	210	357	882	99	683	43	858	5	608
		在	661	1,937	351	142	226	553	59	410	22	434	3	399
		不在	335	1,304	141	68	131	330	40	273	21	424	2	209
	赤井川村	計	554	5,362	186	82	238	613	68	489	51	1,028	11	3,151
		在	243	2,910	80	37	112	293	31	228	15	227	5	2,125
		不在	311	2,452	106	45	126	319	37	260	36	801	6	1,026
	小樽市	計	1,390	9,432	745	323	499	1,186	73	496	62	1,233	11	6,195
		在	1,123	7,557	593	268	422	989	58	400	43	866	7	5,034
		不在	267	1,875	152	54	77	198	15	95	19	366	4	1,161
	千歳市	計	966	3,860	643	268	238	513	43	301	30	743	12	2,035
		在	520	2,968	317	134	146	319	26	182	22	605	9	1,728
		不在	446	892	326	134	92	195	17	118	8	138	3	307
	恵庭市	計	173	572	93	49	57	127	13	92	8	157	2	147
		在	126	454	66	36	43	94	10	71	5	105	2	147
		不在	47	118	27	13	14	33	3	21	3	52	-	-
北広島市	計	719	3,682	288	131	327	787	61	428	34	661	9	1,675	
	在	569	2,970	221	105	260	619	55	392	28	533	5	1,321	
	不在	150	712	67	26	67	167	6	36	6	127	4	354	
江別市	計	186	400	158	58	22	40	2	12	2	68	2	222	
	在	183	400	155	57	22	40	2	12	2	68	2	222	
	不在	3	1	3	1	-	-	-	-	-	-	-	-	
札幌市	計	1,753	15,172	762	345	692	1,620	166	1,135	106	1,999	27	10,073	
	在	1,481	10,767	642	298	597	1,404	138	947	86	1,625	18	6,493	
	不在	272	4,405	120	47	95	215	28	189	20	374	9	3,580	
当別町	計	595	13,675	178	79	220	586	110	743	71	1,341	16	10,926	
	在	475	11,812	154	67	172	461	84	576	54	1,039	11	9,669	
	不在	120	1,863	24	12	48	125	26	167	17	303	5	1,257	
石狩市	計	1,591	12,151	626	281	614	1,523	180	1,248	140	2,608	31	6,491	
	在	1,317	9,627	550	248	499	1,244	136	954	114	2,049	18	5,131	
	不在	274	2,524	76	33	115	279	44	294	26	558	13	1,360	
新篠津村	計	1	160	-	-	-	-	-	-	-	-	1	160	
	在	1	160	-	-	-	-	-	-	-	-	1	160	
	不在	-	-	-	-	-	-	-	-	-	-	-	-	
夕張市	計	209	5,048	67	36	107	244	22	170	11	161	2	4,436	
	在	175	3,497	58	31	91	206	16	127	9	118	1	3,015	
	不在	34	1,551	9	5	16	38	6	43	2	43	1	1,422	
栗山町	計	492	6,260	163	72	237	596	49	321	36	733	7	4,538	
	在	357	2,029	116	52	189	463	27	177	22	439	3	898	
	不在	135	4,231	47	19	48	133	22	144	14	294	4	3,640	
由仁町	計	188	530	110	41	51	103	14	96	13	291	-	-	
	在	141	322	87	33	39	76	6	38	9	176	-	-	
	不在	47	208	23	9	12	26	8	58	4	115	-	-	
長沼町	計	233	678	139	63	75	163	12	79	6	111	1	262	
	在	185	584	111	49	58	119	10	66	5	88	1	262	
	不在	48	94	28	14	17	44	2	12	1	23	-	-	
南幌町	計	2	117	-	-	1	2	-	-	-	-	1	115	
	在	2	117	-	-	1	2	-	-	-	-	1	115	
	不在	-	-	-	-	-	-	-	-	-	-	-	-	
岩見沢市	計	715	8,932	233	108	294	707	102	678	67	1,281	19	6,159	
	在	513	3,671	184	84	209	504	73	487	40	754	7	1,842	
	不在	202	5,261	49	24	85	203	29	191	27	527	12	4,317	

区 分	在村・不在村	計		1ha未満		1～5ha未満		5～10ha未満		10～50ha未満		50ha以上		
		林家数	面積	林家数	面積	林家数	面積	林家数	面積	林家数	面積	林家数	面積	
空知	三笠市	計	186	3,728	50	25	84	208	26	176	18	389	8	2,931
		在	155	3,263	44	21	71	171	24	164	11	250	5	2,657
		不在	31	465	6	4	13	37	2	11	7	139	3	274
	美幌市	計	296	7,010	67	33	149	351	32	210	39	678	9	5,739
		在	212	2,864	59	29	110	246	20	126	19	306	4	2,156
		不在	84	4,146	8	3	39	105	12	83	20	372	5	3,583
	奈井江町	計	81	3,545	8	4	40	124	18	117	10	202	5	3,099
		在	55	3,140	5	3	29	91	11	73	6	120	4	2,853
		不在	26	406	3	1	11	32	7	44	4	82	1	246
	新十津川町	計	1,200	13,359	206	107	469	1,323	265	1,841	224	4,363	36	5,726
		在	665	7,048	132	67	250	695	135	935	128	2,478	20	2,874
		不在	535	6,311	74	39	219	628	130	907	96	1,886	16	2,851
	月形町	計	337	4,038	62	31	156	425	60	414	47	906	12	2,263
		在	235	2,077	54	27	121	321	36	243	21	400	3	1,086
		不在	102	1,961	8	4	35	104	24	171	26	506	9	1,177
	浦臼町	計	250	2,212	63	29	115	287	38	261	27	498	7	1,136
		在	148	1,267	38	18	68	168	22	156	18	350	2	576
		不在	102	945	25	12	47	119	16	105	9	148	5	560
	砂川市	計	415	2,873	89	42	189	524	88	575	42	691	7	1,042
		在	260	1,251	56	26	126	341	52	349	25	470	1	64
		不在	155	1,622	33	16	63	183	36	225	17	221	6	977
	赤平市	計	472	3,914	84	42	237	666	95	657	50	930	6	1,619
		在	234	2,477	42	22	106	280	51	342	30	556	5	1,278
		不在	238	1,437	42	21	131	386	44	315	20	374	1	341
滝川市	計	158	1,187	64	32	73	184	11	76	6	139	4	756	
	在	105	691	52	25	44	99	3	21	3	78	3	467	
	不在	53	496	12	7	29	85	8	55	3	61	1	289	
芦別市	計	631	4,285	125	59	305	816	138	949	56	977	7	1,483	
	在	444	3,495	92	45	215	579	85	582	45	805	7	1,483	
	不在	187	790	33	15	90	237	53	367	11	172	-	-	
歌志内市	計	43	2,447	9	4	13	38	9	62	7	188	5	2,155	
	在	23	1,108	6	2	5	15	6	43	4	124	2	924	
	不在	20	1,339	3	2	8	23	3	19	3	64	3	1,232	
上砂川町	計	38	1,750	11	6	21	57	3	24	2	66	1	1,598	
	在	23	57	8	5	13	36	2	16	-	-	-	-	
	不在	15	1,694	3	1	8	21	1	8	2	66	1	1,598	
深川市	計	1,708	19,545	223	131	793	2,445	421	2,892	235	4,149	36	9,929	
	在	1,013	9,051	150	88	465	1,403	239	1,687	144	2,519	15	3,354	
	不在	695	10,494	73	43	328	1,042	182	1,205	91	1,630	21	6,575	
妹背牛町	計	1	2	-	-	1	2	-	-	-	-	-	-	
	在	-	-	-	-	-	-	-	-	-	-	-	-	
	不在	1	2	-	-	1	2	-	-	-	-	-	-	
秩父別町	計	107	277	37	17	61	158	5	36	4	66	-	-	
	在	75	166	26	13	45	113	2	12	2	28	-	-	
	不在	32	111	11	4	16	45	3	24	2	38	-	-	
沼田町	計	135	10,741	29	16	70	192	22	137	7	166	7	10,231	
	在	74	635	22	12	40	105	7	46	3	53	2	420	
	不在	61	10,106	7	4	30	87	15	91	4	112	5	9,811	
北竜町	計	282	3,599	43	21	111	299	60	414	57	1,040	11	1,825	
	在	155	1,717	16	7	66	162	33	235	33	643	7	670	
	不在	127	1,882	27	14	45	136	27	180	24	397	4	1,156	
雨竜町	計	249	2,219	52	27	121	318	40	268	31	590	5	1,018	
	在	115	1,195	27	13	60	154	13	86	12	207	3	734	
	不在	134	1,024	25	14	61	163	27	181	19	383	2	283	
上川	幌加内町	計	374	32,545	106	55	183	496	55	406	23	383	7	31,204
		在	164	1,935	46	21	78	219	28	208	9	155	3	1,332
		不在	210	30,610	60	35	105	277	27	198	14	228	4	29,872

(注)在村には、森林所有者が森林の所在する市町村に居住している場合及び森林の所在する市町村におおよそ30分以内に到達可能な場合を含む。

(2)森林経営計画の認定状況

単位 面積:ha

区	分	森 林 面 積 計	認 定 面 積 計	認 定 面 積 計	認 定 率
森 民 有 林 合 計	一 般 民 有 林	道 有 林			
総	数	294,039	129,173	73,908	69%
後志	積丹町	4,679	2,635	-	56%
	古平町	3,014	1,242	-	41%
	仁木町	3,889	2,423	-	62%
	余市町	3,241	1,535	-	47%
	赤井川村	5,362	3,925	-	73%
	小樽市	9,432	4,963	-	53%
石狩	千歳市	3,860	1,473	-	38%
	恵庭市	572	1	-	0%
	北広島市	3,682	970	-	26%
	江別市	456	49	56	23%
	札幌市	15,172	5,352	-	35%
	当別町	24,025	9,997	10,350	85%
	石狩市	12,151	7,783	-	64%
	新篠津村	160	160	-	100%
空知	夕張市	6,688	4,496	1,640	92%
	栗山町	6,260	5,566	-	89%
	由仁町	4,355	81	3,825	90%
	長沼町	678	221	-	33%
	南幌町	117	-	-	0%
	岩見沢市	12,724	5,970	3,791	77%
	三笠市	5,515	1,111	1,788	53%
	美唄市	10,451	5,549	3,441	86%
	奈井江町	4,820	3,394	1,275	97%
	新十津川町	38,284	8,552	24,925	87%
	月形町	8,790	2,338	4,752	81%
	浦臼町	4,853	748	2,641	70%
	砂川市	2,873	1,768	-	62%
	赤平市	8,021	2,372	4,107	81%
	滝川市	1,194	157	7	14%
	芦別市	6,822	3,518	2,537	89%
	歌志内市	4,196	905	1,749	63%
	上砂川町	3,451	1,597	1,701	96%
	深川市	20,409	14,854	863	77%
	妹背牛町	2	2	-	100%
秩父別町	277	149	-	54%	
沼田町	10,741	10,543	-	98%	
北竜町	3,599	2,910	-	81%	
雨竜町	6,679	1,497	4,459	89%	
上川	幌加内町	32,545	8,367	-	26%

(注)令和4年3月31日時点の認定面積。

(3)経営管理権及び経営管理実施権の認定状況

単位 面積:ha

市町村別	経営管理権		経営管理実施権		備考
	件数	面積	件数	面積	
札幌市	1	18.24	1	18.24	
小樽市	4	3.14	-	-	

(注)令和5年1月1日時点の認定面積。

(4)森林組合の現況

区分		市町村 (地区)	組合員数 (人)	組合員所有 森林面積 (ha)
総数			4,697	61,886
後志	ようてい森林組合	真狩村、留寿都村、喜茂別町、京極町、倶知安町、ニセコ町、共和町、岩内町、泊村、神恵内村、積丹町、古平町、仁木町、余市町、赤井川村、小樽市	4,697	61,886
	石狩	千歳市森林組合		
	札幌市森林組合	恵庭市、北広島市、札幌市		
	当別町森林組合	当別町の一部、石狩市(旧石狩市、旧浜益村)		
	石狩市森林組合	石狩市(旧厚田村)、当別町の一部		
空知	南空知森林組合	栗山町、長沼町、由仁町、南幌町、夕張市、岩見沢市の一部、三笠市の一部		
	なかそら森林組合	芦別市、赤平市		
	北空知森林組合	深川市、北竜町、雨竜町、沼田町、秩父別町、幌加内塗油、妹背牛町		
	そらち森林組合	岩見沢市、美瑛市、三笠市、滝川市、歌志内市、奈井江町、上砂川町、月形町、浦臼町、新十津川町		

(注1)市町村(地区)は、組合定款に規定する市町村の区域。

(注2)森林組合現況調査一覧(令和2年度)による。

(5)林業事業体等の現況

単位:事業体数、工場数

区分	森林組合		造林業	素材生産業	製材	チップ		木材・木製品製造業					計	
	総数	うち中核				上段:森林組合を除く 下段:森林組合を含む		総数	うち製材兼業	合単板	フローリング	集成材		プレカット
後志		積丹町	-	-	-	-	-	-	-	-	-	-	-	-
		古平町	-	-	-	-	-	-	-	-	-	-	-	-
		仁木町	-	-	-	-	-	-	-	-	-	-	-	-
		余市町	-	-	-	-	-	-	-	-	-	-	-	-
		赤井川村	-	-	2	1	1	-	-	-	-	-	-	1
		小樽市	-	-	2	1	1	-	-	-	-	-	-	2
		計	-	-	3	2	1	1	-	-	-	1	-	3
石狩		千歳市	1	-	1	1	2	1	1	-	-	-	-	3
		恵庭市	-	-	2	1	-	-	-	-	-	-	-	-
		北広島市	-	-	2	1	-	-	-	-	-	-	1	1
		江別市	-	-	-	-	-	-	-	-	-	-	1	1
		札幌市	1	-	5	2	1	1	1	-	-	-	-	1
		当別町	1	-	3	2	-	-	-	-	-	-	-	-
		石狩市	1	-	3	2	-	-	-	-	-	-	2	2
		新十津川	-	-	2	3	-	-	-	-	-	-	-	-
	計	4	-	12	7	2	3	2	1	-	-	4	8	
空知		夕張市	-	-	1	1	-	-	-	1	-	-	-	1
		栗山町	1	-	1	3	-	-	-	1	1	-	-	2
		由仁町	-	-	-	-	-	1	-	-	-	-	-	1
		長沼町	-	-	-	1	-	-	-	-	-	-	-	-
		南幌町	-	-	-	-	-	-	1	-	-	-	-	1
		岩見沢市	-	-	2	2	1	1	1	-	-	-	-	1
		三笠市	-	-	1	1	1	2	1	-	1	-	-	3
		美瑛市	-	-	-	-	-	-	-	-	-	-	-	-
		奈井江町	-	-	4	3	-	-	-	-	-	-	-	-
		新十津川	1	1	4	3	-	-	-	-	-	-	-	-
		月形町	-	-	1	-	-	-	-	-	-	-	-	-
		浦臼町	-	-	-	-	-	-	-	-	-	-	-	-
		砂川市	-	-	2	-	-	-	-	1	-	-	-	1
		赤平市	-	-	1	2	-	1	-	1	-	-	1	3
		滝川市	-	-	1	2	1	1	1	-	-	-	-	1
		芦別市	1	-	1	2	1	2	1	1	1	-	-	4
		歌志内市	-	-	5	5	-	-	-	-	-	-	-	-
		上砂川町	-	-	-	-	-	-	-	-	-	-	-	-
		深川市	1	1	2	1	-	1	-	-	-	-	-	1
		妹背牛町	-	-	-	-	-	-	-	-	-	-	-	-
		秩父別町	-	-	-	-	1	1	1	-	-	-	-	1
		沼田町	-	-	2	1	-	-	-	-	-	-	-	-
		北竜町	-	-	2	1	-	-	-	-	-	-	-	-
	雨竜町	-	-	1	2	-	-	-	-	-	-	-	-	
	計	4	2	23	24	5	10	5	4	5	-	1	20	
上川		幌加内町	-	-	-	-	-	1	-	-	-	-	-	1
	計	-	-	-	-	-	1	-	-	-	-	-	1	
	合計	8	2	38	33	8	15	7	5	5	1	5	32	

(注1)林業木材課調べによる。造林業及び素材生産業は令和3年度実績、木材・木製品製造業は令和3年度実績。

(注2)素材生産業上段の()は、森林組合を除いた事業体数の内数。

(6) 林業労働力の概況

単位 人

区 分	総 数		後志		石狩		空知		上川	
	総就業者	林業就業者	総就業者	林業就業者	総就業者	林業就業者	総就業者	林業就業者	総就業者	林業就業者
S55年	1,090,740	3,534	100,460	209	761,909	1,530	228,371	1,795	-	-
S60年	1,148,063	3,005	94,487	208	838,127	1,255	215,449	1,542	-	-
H 2年	1,236,001	2,166	92,877	136	946,987	954	196,137	1,076	-	-
H 7年	1,321,941	1,513	91,976	83	1,036,072	632	193,893	798	-	-
H12年	1,314,052	1,080	86,432	72	1,047,297	459	180,323	549	-	-
H17年	1,280,904	921	78,905	50	1,036,625	444	165,374	427	-	-
H22年	1,270,696	910	69,112	43	1,052,817	463	147,892	384	875	20
H27年	1,241,565	859	65,387	46	1,037,162	472	138,222	328	794	13
R2年	1,223,131	898	57,562	44	1,037,435	534	127,403	307	731	13

(注1) 各年度国勢調査報告による。

(注2) 平成22年度に、従前、空知管内であった幌加内町が上川管内に所管替え。

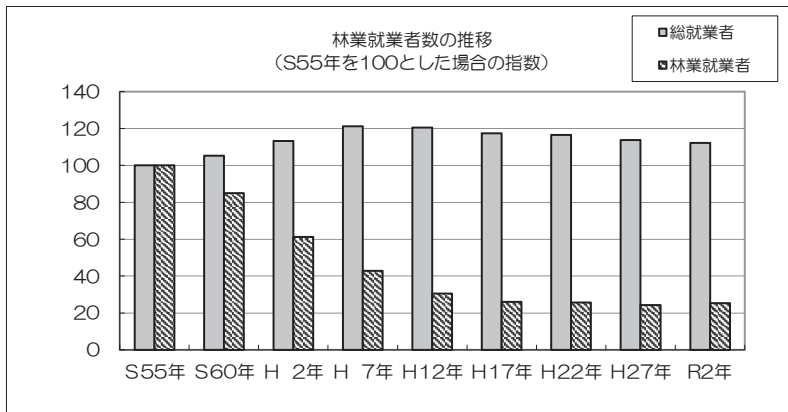

(7)林業機械化の概況

単位 台数:台

機 械 種 名		台 数	説 明
索 道	重 量 式		素材の自重を利用して移送するもの
	動 力 式		動力を持って移送するもの
集 材 機	小 型		10PS未満のもの
	大 型		10PS以上のもの
モノケール			ジグザク集材施設
リモコンウィンチ		5	遠隔操作による小型可搬式木寄せ機
自走式搬器		1	架線上を走行し素材の巻き上げ及び移送を行う搬器
モノレール			跨座式及び懸垂式
運 材 車			20PS未満のもの
		16	20PS以上のもの
ホイールタイプトラクタ		1	素材等を牽引して集材等の作業に用いる(車輪式のもの)
クローラタイプトラクタ		23	ホイールトラクタと同じ作業に用いる(履帯式のもの)
育林用トラクタ		3	主として地拵え等の育林作業に用いる
フォークリフト		7	素材を所定の高さへ積み込み、巻立等の作業を行う
フォークローダ		2	土場等で素材の積み込み、巻立等の作業を行う
クレーン	運材機能なし	15	素材等の吊り上げ、積み込み、巻立等の作業のみを行うもの (トラッククレーン、ホイールクレーン、クローラクレーン)
	運材機能あり	17	クレーン作業と木材運搬を行うもの (クレーン付きトラック)
グラップル	運材機能なし	60	クレーンの先端部に材をつかむグラップルを装備 (グラップルローダ作業車)
	運材機能あり	5	グラップルローダによる作業と木材の運搬を行うもの (グラップルローダ付きトラック)
トラクタショベル		19	木材の搬出、育林作業等に係る土木用のもの
ショベル系掘削機械		58	木材の搬出、育林作業等に係る土木用のもの (バックホウ、パワーショベル等)
チェーンソー		445	伐倒、枝払い、造材作業、育林作業等に用いる
チェーンソーリモコン装置付			リモコンチェーンソー架台
刈 払 機		476	地拵え、下刈等に用いるもの(携帯式のもの)
植 穴 堀 機		11	苗木を林地に植栽するのに用いる
動力枝打機	自動木登り式	1	自動木登り式のもの
	背負い式等	6	背負い式等の上記以外のもの
苗畑用トラクタ		19	苗畑において、耕うん、整地等に用いる
フェラーバンチャ		11	立木を伐倒、集積する自走式機械
スキ ッ ダ		1	牽引式集材専用のトラクタ
プロセッサ		5	枝払い、玉切りする自走式機械
ハーベスタ		25	伐倒、枝払い、玉切りする自走式機械
フォワーダ		14	積載式集材専用車両
タワーヤーダ		1	元柱を具備した自走式集材機械
グラップルソー		5	巻立、玉切りする自走式機械
樹木粉碎機		11	伐倒木、伐根、枝条等を粉碎する機械

(注)林業木材課調べによる(令和3年3月31日現在)。

4 林業グループ

(1)林業グループ

グループ名		設立年	会員数
後志	仁木町木楽会	令和元年	18
石狩	厚田村椎茸振興会	昭和49年	5
空知	北空知森林組合緑友会	昭和52年	19
	くりやま女森一の会	平成20年	17

(注)令和4年4月1日現在。

5 前計画の実行状況

(1) 民有林計

ア 伐採立木材積

単位 材積:千m³、歩合:%

区分		計画			実行			実行歩合		
		計	主伐	間伐	計	主伐	間伐	計	主伐	間伐
総数	計	1,845	813	1,032	1,107	709	398	60	87	39
	針葉樹	1,765	735	1,030	1,001	645	356	57	88	35
	広葉樹	80	78	2	106	63	43	133	81	2,135
人工林	計	1,757	727	1,030	1,035	666	369	59	92	36
	針葉樹	1,757	727	1,030	1,000	645	356	57	89	35
	広葉樹	-	-	-	34	20	14	-	-	-
天然林	計	88	86	2	72	43	29	82	50	1,437
	針葉樹	8	8	-	0	0	-	1	1	-
	広葉樹	80	78	2	72	43	29	90	55	1,437

(注1)計画は、前計画の前半5ヶ年分に対応する数量である(以下同じ)。

(注2)実行は、(平成30年度から令和3年度までの実績)×5/4を計上している(以下同じ)。

イ 伐採面積

単位 面積:ha、歩合:%

区分		計画			実行			実行歩合		
		計	主伐	間伐	計	主伐	間伐	計	主伐	間伐
総数		23,753	4,478	19,275	9,227	2,974	6,253	39	66	32
人工林		22,267	3,060	19,207	7,694	2,523	5,171	35	82	27
天然林		1,486	1,418	68	1,533	451	1,082	103	32	1,591

ウ 人工造林・天然更新別面積

単位 面積:ha、歩合:%

区分	計画	実行	実行歩合
人工造林			
計	3,763	2,864	76
再造林	2,215	2,082	94
拡大造林	1,145	371	32
樹下植栽	403	410	102
天然更新	2,001	301	15

(注)「拡大造林」は、天然林伐採跡地及び未立木地への造林である。

エ 保安施設の数

(ア) 保安林の指定又は解除の面積

単位 面積:ha、歩合:%

区分	指定			解除		
	計画	実行	実行歩合	計画	実行	実行歩合
水源涵養のため	68	205	301	-	-	-
災害防備のため	-	51	-	-	-	-
保健、風致の保存等のため	-	-	-	-	-	-

(イ) 保安施設地区の指定

該当なし

(ウ) 治山事業の数

単位 歩合:%

区分	計画	実行	実行歩合
治山事業施行地区数	57	92	161

(2)一般民有林

ア 伐採立木材積

単位 材積:千m³、歩合:%

区分		計画			実行			実行歩合		
		計	主伐	間伐	計	主伐	間伐	計	主伐	間伐
総数	計	1,616	730	886	903	630	273	56	86	31
	針葉樹	1,536	652	884	805	570	235	52	87	27
	広葉樹	80	78	2	97	60	38	122	76	1,890
人工林	計	1,528	644	884	831	587	244	54	91	28
	針葉樹	1,528	644	884	805	570	235	53	89	27
	広葉樹	-	-	-	26	17	9	-	-	-
天然林	計	88	86	2	72	43	29	82	50	1,437
	針葉樹	8	8	-	0	0	-	1	1	-
	広葉樹	80	78	2	72	43	29	90	55	1,437

(注1)計画は、前計画の前半5ヶ年分に対応する数量である(以下同じ)。

(注2)実行は、(平成30年度から令和3年度までの実績)×5/4を計上している(以下同じ)。

イ 伐採面積

単位 面積:ha、歩合:%

区分		計画			実行			実行歩合		
		計	主伐	間伐	計	主伐	間伐	計	主伐	間伐
総数		21,090	3,951	17,139	7,817	2,679	5,138	37	68	30
人工林		19,604	2,533	17,071	6,284	2,228	4,056	32	88	24
天然林		1,486	1,418	68	1,533	451	1,082	103	32	1,591

ウ 人工造林・天然更新別面積

単位 面積:ha、歩合:%

区分	計画	実行	実行歩合
人工造林	3,290	2,552	78
再造林	2,007	1,796	89
拡大造林	1,115	371	33
樹下植栽	168	384	229
天然更新	2,001	301	15

(注)「拡大造林」は、天然林伐採跡地及び未立木地への造林である。

エ 保安施設の数量

(ア)保安林の指定又は解除の面積

単位 面積:ha、歩合:%

区分	指定			解除		
	計画	実行	実行歩合	計画	実行	実行歩合
水源 ^{かん} 涵養のため	68	205	301	-	-	-
災害防備のため	-	48	-	-	-	-
保健、風致の保存等のため	-	-	-	-	-	-

(イ)保安施設地区の指定

該当なし

(ウ)治山事業の数量

単位 歩合:%

区分	計画	実行	実行歩合
治山事業施行地区数	36	39	108

(3)道有林

ア 伐採立木材積

単位 材積:千m³、歩合:%

区分	計画			実行			実行歩合			
	計	主伐	間伐	計	主伐	間伐	計	主伐	間伐	
総数	計	229	83	146	204	79	125	89	95	86
	針葉樹	229	83	146	195	75	120	85	90	82
	広葉樹	-	-	-	9	4	5	-	-	-
人工林	計	229	83	146	204	79	125	89	95	86
	針葉樹	229	83	146	195	75	120	85	90	82
	広葉樹	-	-	-	9	4	5	-	-	-
天然林	計	-	-	-	-	-	-	-	-	-
	針葉樹	-	-	-	-	-	-	-	-	-
	広葉樹	-	-	-	-	-	-	-	-	-

(注1)計画は、前計画の前半5ヶ年分に対応する数量である(以下同じ)。

(注2)実行は、(平成30年度から令和3年度までの実績)×5/4を計上している(以下同じ)。

イ 伐採面積

単位 面積:ha、歩合:%

区分	計画			実行			実行歩合		
	計	主伐	間伐	計	主伐	間伐	計	主伐	間伐
総数	2,663	527	2,136	1,410	295	1,115	53	56	52
人工林	2,663	527	2,136	1,410	295	1,115	53	56	52
天然林	-	-	-	-	-	-	-	-	-

ウ 人工造林・天然更新別面積

単位 面積:ha、歩合:%

区分	計画	実行	実行歩合
人工造林	473	312	66
再造林	208	286	138
拡大造林	30	-	-
樹下植栽	235	26	11
天然更新	-	-	-

(注)「拡大造林」は、天然林伐採跡地及び未立木地への造林である。

エ 保安施設の数量

(ア)保安林の指定又は解除の面積

単位 面積:ha、歩合:%

区分	指定			解除		
	計画	実行	実行歩合	計画	実行	実行歩合
水源 ^{かん} 涵養のため	-	-	-	-	-	-
災害防備のため	-	3	-	-	-	-
保健、風致の保存等のため	-	-	-	-	-	-

(イ)保安施設地区の指定

該当なし

(ウ)治山事業の数量

単位 歩合:%

区分	計画	実行	実行歩合
治山事業施行地区数	21	53	252

6 林地の異動状況(地域森林計画の対象森林)

(1) 森林から森林以外への異動(平成29年～令和3年)

単位 面積:ha

区 分	農用地	レジャー施設	その他	他省所管	総数
民有林計	21	13	246	9	288
一般民有林	21	13	246	8	287
道 有 林	-	-	-	1	1

(注)森林区域の精査による異動は計上していない。

(2) 森林以外から森林への異動(平成29年～令和3年)

単位 面積:ha

区 分	農用地	原野	その他	他省所管	総数
民有林計	23	19	118	13	173
一般民有林	23	19	118	13	173
道 有 林	-	-	-	-	-

(注)森林区域の精査による異動は計上していない。

7 森林資源の推移

(1) 民有林計

ア 分期別伐採造林計画

単位 材積:千m³、面積:ha

区分		I	II	III	IV	V	VI	VII	VIII	
伐採立木材積	総数	計	1,452	1,419	1,500	1,685	1,854	2,075	2,338	2,515
		針葉樹	1,382	1,326	1,411	1,560	1,734	1,942	2,165	2,321
		広葉樹	71	94	89	126	120	133	173	194
	主伐	計	846	815	969	1,161	1,318	1,506	1,724	1,879
		針葉樹	796	745	881	1,036	1,199	1,373	1,551	1,686
		広葉樹	50	70	88	125	119	132	172	194
	間伐	計	606	604	531	524	536	570	614	636
		針葉樹	585	581	530	523	535	569	613	635
		広葉樹	21	23	1	1	1	1	1	0
造林面積	計	5,128	6,107	7,405	7,096	7,794	8,468	9,591	10,183	
	人工造林	3,345	3,722	4,058	3,324	3,772	4,274	4,833	5,301	
	天然更新	1,783	2,385	3,347	3,772	4,022	4,194	4,758	4,881	

(注)各分期は令和5年度から5年ごとの期間である。

イ 分期別期首資源表

(ア) 面積の推移

単位 面積:ha

区分		I	II	III	IV	V	VI	VII	VIII
総数		294,039	294,039	294,039	294,039	294,039	294,039	294,039	294,039
人工林	計	84,153	84,816	86,000	87,070	86,969	86,860	86,733	86,590
	育成単層林	78,917	78,949	79,510	79,949	79,217	78,477	77,719	76,950
	育成複層林	5,236	5,866	6,490	7,121	7,752	8,383	9,014	9,640
天然林	計	202,084	202,323	202,561	202,805	203,053	203,305	203,563	203,825
	育成単層林	7	113	237	252	276	310	354	410
	育成複層林	26,383	26,384	26,384	26,384	26,384	26,384	26,384	26,384
	天然生林	175,694	175,826	175,940	176,168	176,392	176,611	176,825	177,032
無立木地	計	7,802	6,901	5,478	4,165	4,018	3,875	3,744	3,625
	人工林伐採跡地	1,004	955	615	406	492	582	685	799
	天然林伐採跡地	1,191	1,008	794	581	498	415	332	249
	未立木地	5,607	4,938	4,069	3,178	3,028	2,877	2,727	2,576

(イ) 蓄積の推移

単位 蓄積:千m³

区分		I	II	III	IV	V	VI	VII	VIII
総数		43,267	45,948	48,660	50,679	52,893	54,888	56,613	57,503
人工林	計	18,702	19,601	20,528	20,835	21,329	21,594	21,517	20,520
	育成単層林	17,736	18,497	19,281	19,429	19,766	19,867	19,622	18,456
	育成複層林	966	1,104	1,247	1,406	1,563	1,727	1,895	2,064
天然林	計	24,565	26,347	28,132	29,845	31,564	33,294	35,096	36,983
	育成単層林	0	1	1	19	43	63	87	115
	育成複層林	3,953	4,298	4,710	5,008	5,302	5,585	5,882	6,180
	天然生林	20,612	22,048	23,421	24,817	26,219	27,646	29,127	30,687

(2)一般民有林
ア 分期別伐採造林計画

単位 材積:千m³、面積:ha

区分		I	II	III	IV	V	VI	VII	VIII	
伐採立木材積	総数	計	1,203	1,168	1,255	1,442	1,612	1,834	2,098	2,276
		針葉樹	1,137	1,075	1,166	1,317	1,492	1,701	1,925	2,082
		広葉樹	67	94	89	126	120	133	173	194
	主伐	計	762	744	901	1,093	1,245	1,433	1,651	1,806
		針葉樹	716	674	813	968	1,126	1,300	1,478	1,613
		広葉樹	46	70	88	125	119	132	172	194
	間伐	計	441	424	354	349	367	402	447	470
		針葉樹	420	401	353	348	366	401	446	469
		広葉樹	21	23	1	1	1	1	1	0
造林面積	計	4,759	5,785	7,065	6,756	7,454	8,128	9,251	9,843	
	人工造林	2,976	3,400	3,718	2,984	3,432	3,934	4,493	4,961	
	天然更新	1,783	2,385	3,347	3,772	4,022	4,194	4,758	4,881	

(注)各分期は令和5年度から5年ごとの期間である。

イ 分期別期首資源表
(ア)面積の推移

単位 面積:ha

区分		I	II	III	IV	V	VI	VII	VIII
総数		220,131	220,131	220,131	220,131	220,131	220,131	220,131	220,131
人工林	計	64,879	65,539	66,723	67,793	67,692	67,583	67,456	67,313
	育成単層林	61,074	61,212	61,856	62,385	61,743	61,093	60,425	59,741
	育成複層林	3,805	4,326	4,867	5,408	5,949	6,490	7,031	7,572
天然林	計	149,578	149,817	150,055	150,299	150,547	150,799	151,057	151,319
	育成単層林	7	113	237	252	276	310	354	410
	育成複層林	21,941	21,941	21,941	21,941	21,941	21,941	21,941	21,941
	天然生林	127,630	127,763	127,877	128,105	128,329	128,548	128,762	128,969
無立木地	計	5,674	4,776	3,353	2,040	1,893	1,750	1,619	1,500
	人工林伐採跡地	1,004	955	615	406	492	582	685	799
	天然林伐採跡地	1,191	1,008	794	581	498	415	332	249
	未立木地	3,479	2,813	1,944	1,053	903	752	602	451

(イ)蓄積の推移

単位 蓄積:千m³

区分		I	II	III	IV	V	VI	VII	VIII
総数		33,627	35,614	37,659	38,965	40,421	41,609	42,472	42,444
人工林	計	14,736	15,345	15,989	15,992	16,163	16,082	15,635	14,242
	育成単層林	14,013	14,499	15,017	14,879	14,911	14,686	14,092	12,552
	育成複層林	724	846	972	1,113	1,252	1,396	1,543	1,690
天然林	計	18,890	20,269	21,670	22,974	24,258	25,527	26,837	28,202
	育成単層林	0	1	1	19	43	63	87	115
	育成複層林	3,451	3,762	4,140	4,402	4,657	4,899	5,153	5,405
	天然生林	15,439	16,506	17,529	18,552	19,558	20,565	21,597	22,681

(3)道有林

ア 分期別伐採造林計画

単位 材積:千m³、面積:ha

区分		I	II	III	IV	V	VI	VII	VIII	
伐採立木材積	総数	計	249	251	245	243	242	241	240	239
		針葉樹	245	251	245	243	242	241	240	239
		広葉樹	4	-	-	-	-	-	-	-
	主伐	計	84	71	68	68	73	73	73	73
		針葉樹	80	71	68	68	73	73	73	73
		広葉樹	4	-	-	-	-	-	-	-
	間伐	計	165	180	177	175	169	168	167	166
		針葉樹	165	180	177	175	169	168	167	166
		広葉樹	-	-	-	-	-	-	-	-
造林面積	計	369	322	340	340	340	340	340	340	
	人工造林	369	322	340	340	340	340	340	340	
	天然更新	-	-	-	-	-	-	-	-	

(注)各分期は令和5年度から5年ごとの期間である。

イ 分期別期首資源表

(ア)面積の推移

単位 面積:ha

区分		I	II	III	IV	V	VI	VII	VIII
総数		73,908	73,908	73,908	73,908	73,908	73,908	73,908	73,908
人工林	計	19,276	19,276	19,276	19,276	19,276	19,276	19,276	19,276
	育成単層林	17,843	17,737	17,654	17,564	17,474	17,384	17,294	17,209
	育成複層林	1,434	1,540	1,623	1,713	1,803	1,893	1,983	2,068
天然林	計	52,506	52,506	52,506	52,506	52,506	52,506	52,506	52,506
	育成単層林	-	-	-	-	-	-	-	-
	育成複層林	4,443	4,443	4,443	4,443	4,443	4,443	4,443	4,443
	天然生林	48,063	48,063	48,063	48,063	48,063	48,063	48,063	48,063
無立木地	計	2,125	2,125	2,125	2,125	2,125	2,125	2,125	2,125
	人工林伐採跡地	-	-	-	-	-	-	-	-
	天然林伐採跡地	-	-	-	-	-	-	-	-
	未立木地	2,125	2,125	2,125	2,125	2,125	2,125	2,125	2,125

(イ)蓄積の推移

単位 蓄積:千m³

区分		I	II	III	IV	V	VI	VII	VIII
総数		9,640	10,334	11,001	11,714	12,472	13,279	14,141	15,059
人工林	計	3,965	4,256	4,539	4,843	5,166	5,512	5,882	6,278
	育成単層林	3,723	3,998	4,264	4,550	4,855	5,181	5,530	5,904
	育成複層林	242	258	275	293	311	331	352	374
天然林	計	5,675	6,078	6,462	6,871	7,306	7,767	8,259	8,781
	育成単層林	-	-	-	-	-	-	-	-
	育成複層林	502	536	570	606	645	686	729	775
	天然生林	5,173	5,542	5,892	6,265	6,661	7,081	7,530	8,006

8 その他

(1) 計画量の考え方

ア 基本方針

森林・林業基本計画及び全国森林計画により定められた森林の区分の施業方法に基づき、北海道森林づくり条例の基本理念や北海道森林づくり基本計画の長期的な目標を踏まえ、地域の社会的・経済的条件を勘案し、計画量を定めた。

道有林については、これらに加え道有林基本計画を踏まえて計画量を定めた。

イ 計画量の算定方法

(ア) 一般民有林

森林の有する機能の高低、森林の樹種・年齢構成、伐採実績などを勘案し、マクロ的な計算方法により計画量を算定している。

a 特に、水源涵養機能の高度発揮が求められる森林

対象資源	作業種	種類	伐採種	伐採方法	更新方法
人工林	主伐	カラ類	皆伐	伐期は概ね60年(木材等生産の伐期に対し10年加算)	人工造林 又は天然更新
		トド類		伐期は概ね65年(木材等生産の伐期に対し10年加算)	
		カラ類	択伐	伐期は概ね50年 択伐率30%	人工造林
		トド類		伐期は概ね55年 択伐率30%	
	間伐	カラ類	-	4～9年齢級の間に4回実施 間伐率20%	-
		トド類		4～9年齢級の間に4回実施 間伐率20%	
天然林	主伐	育成複層林	択伐	伐期は概ね90年 択伐率20% 回帰年30年	天然更新
		天然生林		皆伐	
			択伐	伐期は概ね90年 択伐率20% 回帰年40年	
	間伐	育成複層林	-	12～17年齢級の間に1回実施 間伐率15%	-
無立木地	-	人工林伐採跡	-	-	人工造林
		天然林伐採跡			天然更新
		未立木地			天然更新

b 特に、山地災害防止機能/土壤保全機能、快適環境形成機能、保健・レクリエーション機能、文化機能及び生物多様性保全機能の高度発揮が求められる森林

対象資源	作業種	種類	施業方法等	伐採方法	更新方法
人工林	主伐	カラ類	長伐期 (皆伐)	伐期は概ね70年(木材等生産の伐期に対し20年加算)	人工造林
		トド類		伐期は概ね75年(木材等生産の伐期に対し20年加算)	
		カラ類	複層林 (択伐)	伐期は概ね50年 択伐率30%	天然更新 山地/土壤にあっては人工造林による
		トド類		伐期は概ね55年 択伐率30%	
	間伐	カラ類	-	4～9年齢級の間に4回実施 間伐率20%	-
		トド類		4～9年齢級の間に4回実施 間伐率20%	
天然林	主伐	育成複層林	択伐	伐期は概ね80年 択伐率20% 回帰年30年	天然更新
		天然生林		伐期は概ね80年 択伐率20% 回帰年40年	
	間伐	育成複層林	-	10～15年齢級の間に1回実施 間伐率15%	-
無立木地	-	人工林伐採跡	-	-	人工造林
		天然林伐採跡			天然更新
		未立木地			天然更新

c 特に、木材等生産機能の高度発揮が求められる森林

対象資源	作業種	樹種・林種等	伐採種	伐採方法	更新方法
人工林	主伐	カラ類	皆伐	伐期は概ね50年	人工造林
		トド類		伐期は概ね55年	
	間伐	カラ類	-	4～9年齢級の間に4回実施 間伐率20%	-
		トド類		4～9年齢級の間に4回実施 間伐率20%	
天然林	主伐	育成単層林(萌芽林)	皆伐	伐期は概ね25年	天然更新
		育成複層林	択伐	伐期は概ね80年 択伐率20% 回帰年30年	
		天然生林	皆伐	伐期は概ね80年	
			択伐	伐期は概ね80年 択伐率20% 回帰年40年	
	間伐	育成複層林	-	10～15年齢級の間に1回実施 間伐率15%	-
無立木地	-	人工林伐採跡	-	-	人工造林
		天然林伐採跡			天然更新
		未立木地			天然更新

(注1) 法令により禁伐になっている森林及び更新困難地等は伐採対象から除く。また、天然林については、疎密度やヘクタール当たり蓄積の低い森林、林道から離れている森林については伐採対象から除く。

(注2) トド類はトドマツ、トウヒ、エゾマツ、ヒバ、スギ、ヤチダモであり、カラ類はトド類以外のものである。

(注3) 山地災害防止機能/土壤保全機能の高度発揮が求められる森林については、伐採後に確実に更新を図る観点から、更新方法は人工造林(樹下植栽)としている。

(注4) 木材等生産林の人工林における伐期は、計画事項の主伐時期に関する目安を参考にしている。

※ 一般民有林の施業体系

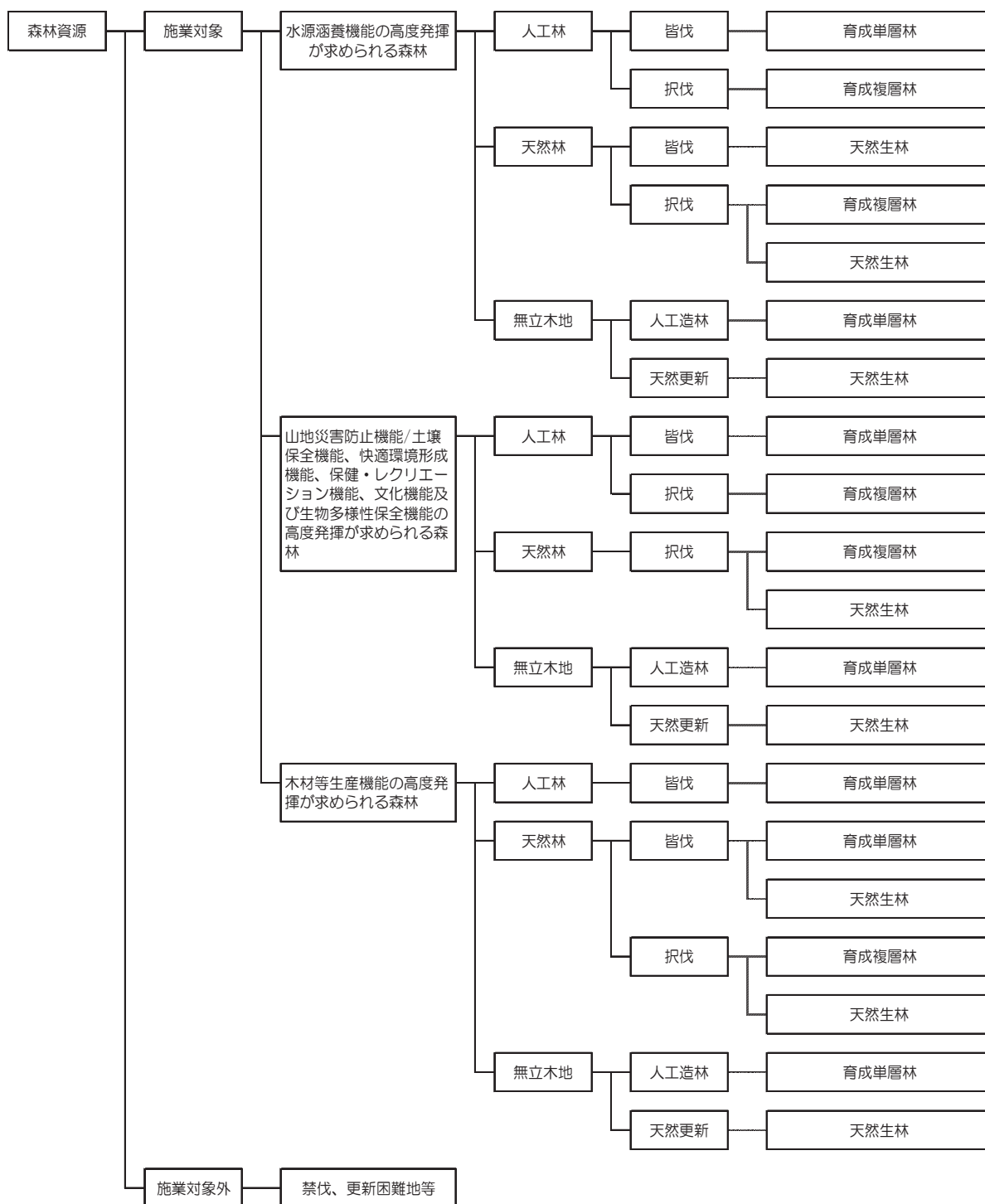

(イ) 道有林

道有林基本計画及び整備管理計画に基づいて、管理区ごとに計画量を算定した。

(2) 前後期別計画量（前期5年+後期5年）

ア 民有林計

(ア) 伐採立木材積

単位 材積：千m³

区分		伐採計			主伐			間伐		
		計	針葉樹	広葉樹	計	針葉樹	広葉樹	計	針葉樹	広葉樹
総数	計	2,871	2,707	164	1,661	1,541	120	1,210	1,166	44
	前期	1,452	1,381	71	846	796	50	606	585	21
	後期	1,419	1,326	93	815	745	70	604	581	23
人工林	計	2,688	2,684	4	1,525	1,521	4	1,163	1,163	-
	前期	1,374	1,370	4	790	786	4	584	584	-
	後期	1,314	1,314	-	735	735	-	579	579	-
天然林	計	183	23	160	136	20	116	47	3	44
	前期	78	11	67	56	10	46	22	1	21
	後期	105	12	93	80	10	70	25	2	23

(イ) 伐採面積

単位 面積：ha

区分		伐採計	主伐	間伐
総数	計	33,094	8,848	24,246
	前期	16,243	4,231	12,012
	後期	16,851	4,617	12,234
人工林	計	28,070	5,831	22,239
	前期	14,036	3,023	11,013
	後期	14,034	2,808	11,226
天然林	計	5,024	3,017	2,007
	前期	2,207	1,208	999
	後期	2,817	1,809	1,008

(ウ) 人工造林・天然更新面積

単位 面積：ha

区分	計	人工造林				天然更新
		計	再造林	拡大造林	樹下植	
総数	11,235	7,067	5,179	1,466	422	4,168
前期	5,128	3,345	2,530	616	199	1,783
後期	6,107	3,722	2,649	850	223	2,385

(注) 「拡大造林」は、天然林伐採跡地及び未立木地への造林である。

イ 一般民有林
(ア) 伐採立木材積

区 分	伐採計			主伐			間伐			
	計	針葉樹	広葉樹	計	針葉樹	広葉樹	計	針葉樹	広葉樹	
総数	計	2,371	2,211	160	1,506	1,390	116	865	821	44
	前期	1,203	1,136	67	762	716	46	441	420	21
	後期	1,168	1,075	93	744	674	70	424	401	23
人工林	計	2,188	2,188	-	1,370	1,370	-	818	818	-
	前期	1,125	1,125	-	706	706	-	419	419	-
	後期	1,063	1,063	-	664	664	-	399	399	-
天然林	計	183	23	160	136	20	116	47	3	44
	前期	78	11	67	56	10	46	22	1	21
	後期	105	12	93	80	10	70	25	2	23

単位 材積：千m³

(イ) 伐採面積

区 分	伐採計	主伐		間伐
		計	面積：ha	
総数	計	27,863	8,331	19,532
	前期	13,749	3,977	9,772
	後期	14,114	4,354	9,760
人工林	計	22,839	5,314	17,525
	前期	11,542	2,769	8,773
	後期	11,297	2,545	8,752
天然林	計	5,024	3,017	2,007
	前期	2,207	1,208	999
	後期	2,817	1,809	1,008

単位 面積：ha

(ウ) 人工造林・天然更新面積

区 分	計	人工造林				天然更新
		計	再造林	拡大造林	樹下植	
総数	10,544	6,376	4,532	1,466	378	4,168
前期	4,759	2,976	2,192	616	168	1,783
後期	5,785	3,400	2,340	850	210	2,385

単位 面積：ha

(注) 「拡大造林」は、天然林伐採跡地及び未立木地への造林である。

ウ 道有林

(ア) 伐採立木材積

区 分	伐採計			主伐			間伐			
	計	針葉樹	広葉樹	計	針葉樹	広葉樹	計	針葉樹	広葉樹	
総数	計	500	496	4	155	151	4	345	345	-
	前期	249	245	4	84	80	4	165	165	-
	後期	251	251	-	71	71	-	180	180	-
人工林	計	500	496	4	155	151	4	345	345	-
	前期	249	245	4	84	80	4	165	165	-
	後期	251	251	-	71	71	-	180	180	-
天然林	計	-	-	-	-	-	-	-	-	-
	前期	-	-	-	-	-	-	-	-	-
	後期	-	-	-	-	-	-	-	-	-

単位 材積：千m³

(イ) 伐採面積

区 分	伐採計	主伐		間伐
		計	面積：ha	
総数	計	5,231	517	4,714
	前期	2,494	254	2,240
	後期	2,737	263	2,474
人工林	計	5,231	517	4,714
	前期	2,494	254	2,240
	後期	2,737	263	2,474
天然林	計	-	-	-
	前期	-	-	-
	後期	-	-	-

単位 面積：ha

(ウ) 人工造林・天然更新面積

区 分	計	人工造林				天然更新
		計	再造林	拡大造林	樹下植	
総数	691	691	647	-	44	-
前期	369	369	338	-	31	-
後期	322	322	309	-	13	-

単位 面積：ha

(注) 「拡大造林」は、天然林伐採跡地及び未立木地への造林である。

(3) 持続的伐採可能量

ア 主伐(皆伐)上限量の目安(年間)

単位 材積:千m³

主伐(皆伐)上限量の目安
702

イ 持続的可能伐採量(年間)

単位 再造林率:% 材積:千m³

再造林率	持続的伐採可能量	間伐立木材積	合計
100	702	121	823
90	632		753
80	562		683
70	491		612
60	421		542
50	351		472
40	281		402
30	211		332
20	140		261
10	70		191