

# 機構と配置

東神楽町

令和6年4月1日現在

〒071-1592 北海道上川郡東神楽町南1条西1丁目3番2号 E-mail: soumu@town.higashikagura.lg.jp	TEL 0166-83-2111 FAX 0166-83-4180
--	--

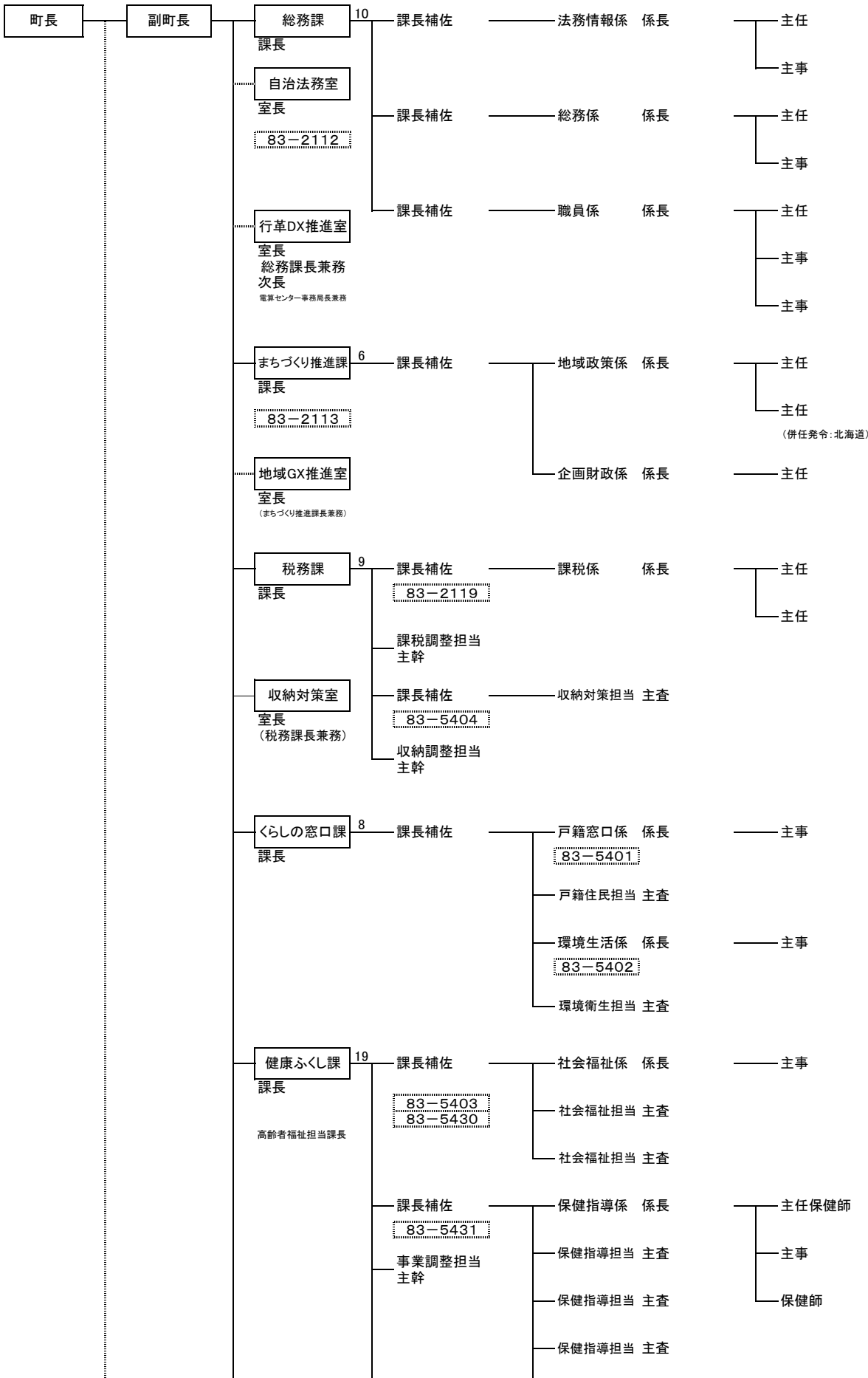

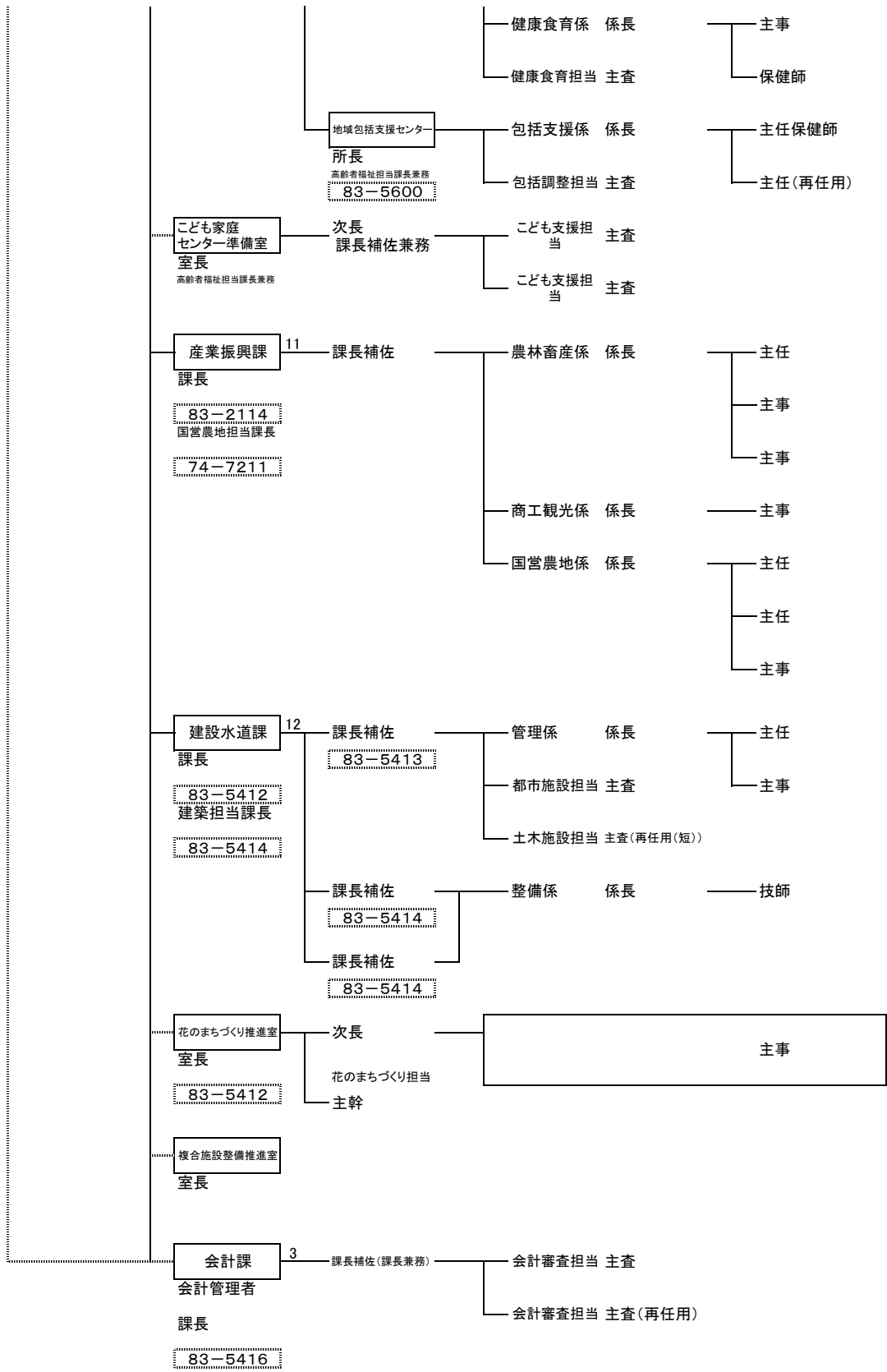

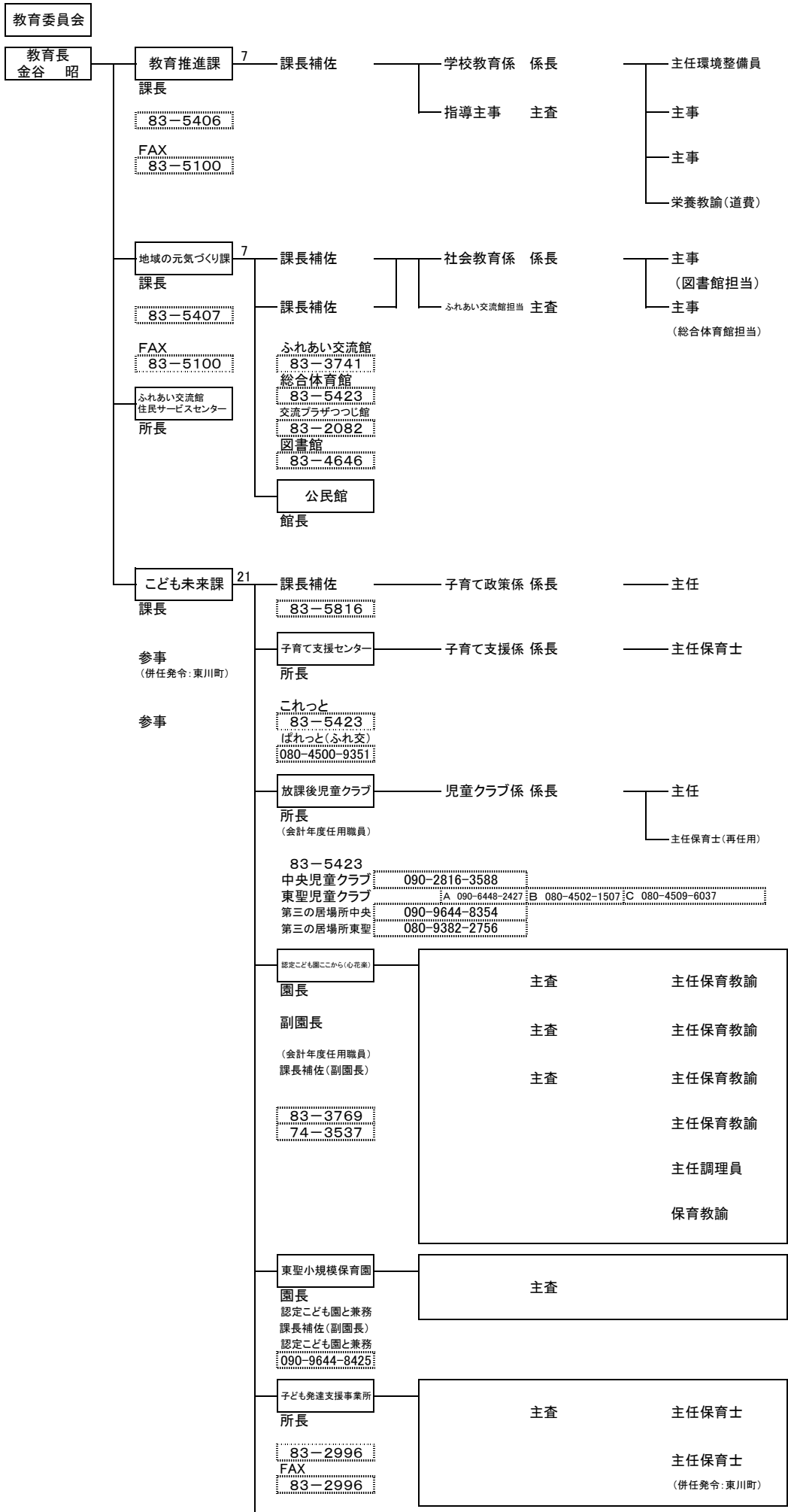

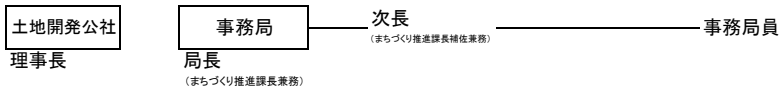
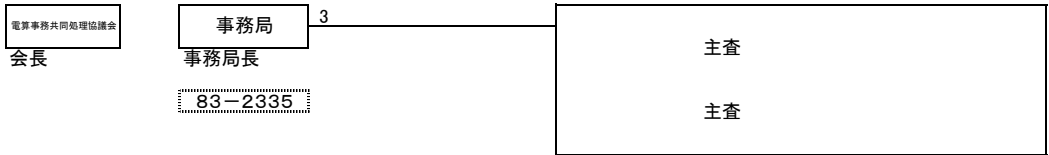
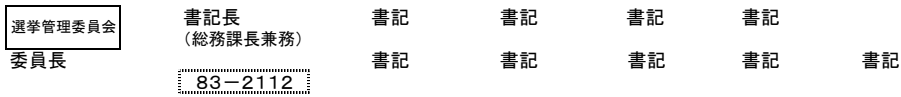
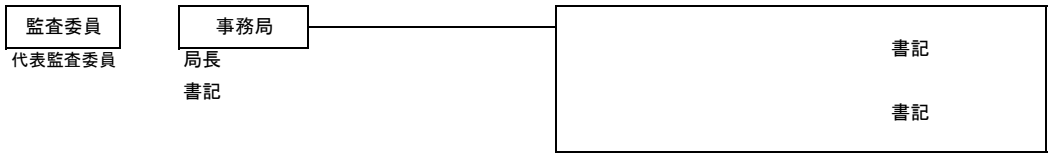
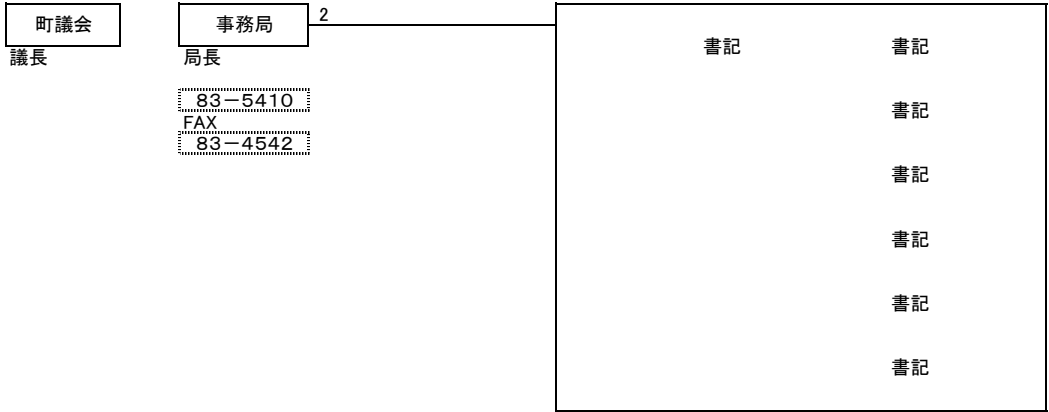
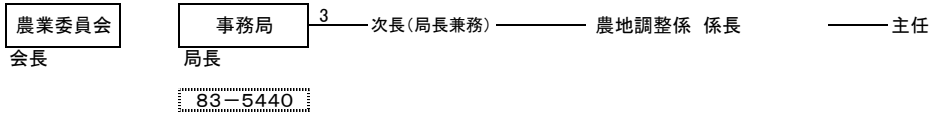
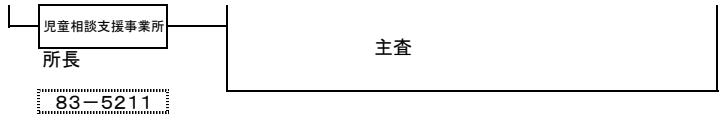

大雪消防組合

東消防署  
署長  
紙谷 知行  
83-0119  
FAX  
83-4030

32

次席

次席

次席

次席

次席

次席

次席

次席

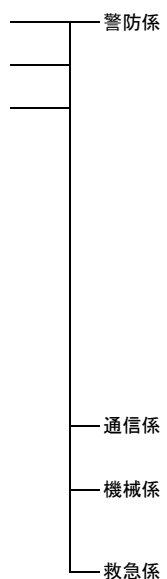
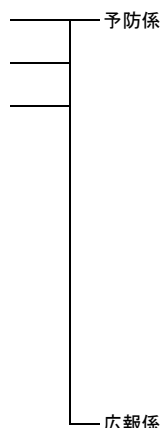
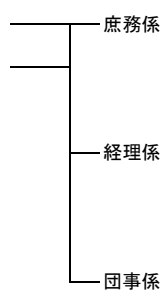

係長

係長

係長

係長

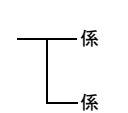
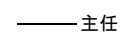
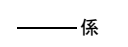
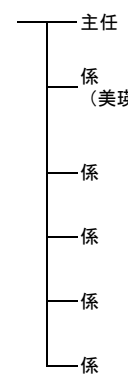
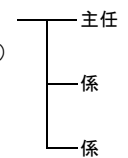
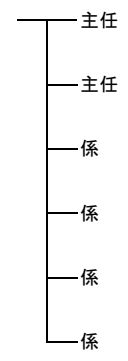
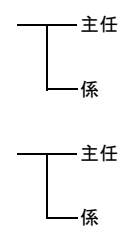
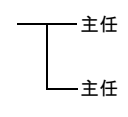

本部派遣

美瑛署派遣

課長

補佐兼係長

係長

主任

大雪葬斎組合

事務局  
局長  
くらしの窓口課長兼務

1

次長

くらしの窓口課長補佐兼務

事務局

係長  
くらしの窓口係長兼務

主査  
くらしの窓口課兼務

主任管理技術員(再任用)

主事  
くらしの窓口課兼務

大雪地区広域連合	2	派遣	主査	主任
----------	---	----	----	----

北海道	1	研修派遣 (まちづくり推進課付)	主査	
-----	---	---------------------	----	--

文部科学省		研修	主事	
-------	--	----	----	--

(参考)職員数※正職員のみ	
議会・監査	2名
町長部局(特別職2名除く、北海道研修派遣含む)	82名
教育委員会(教育長1名除く)	35名
農業委員会	3名
計	122名
再任用(短時間)	1名
合計	123名
町長、副町長、教育長	3名
大雪消防組合東消防署勤務の職員(研修派遣含む)	32名
消防本部への出向職員	4名
大雪葬斎組合の職員	1名
大雪地区広域連合への派遣職員	2名